



SCHEMA TECNICA



FAR-EC



UNITÀ DI VENTILAZIONE



FAR-EC

Unità di ventilazione con cassa equipaggiata da ventilatori elettronici radiali a pale rovesce (ErP-2015), che assicurano valori elevati di pressione disponibile alla canalizzazione ed una semplice regolazione della velocità di rotazione del ventilatore (segnale 0-10V). FAR-EC è disponibile in 10 taglie da 400 a 16.000 m³/h

PRESTAZIONI

L'utilizzo di ventilatori EC consente di gestire il FAR-EC in diverse modalità:

- Il collegamento della sola alimentazione elettrica fa lavorare il FAR-EC alla massima velocità disponibile;
- L'utilizzo di un segnale 0-10V proveniente da un sistema esterno o da un semplice regolatore a potenziometro (l'accessorio CVR ad esempio) permette di regolare la velocità di rotazione del ventilatore e quindi la portata d'aria;
- L'utilizzo degli accessori KIT COP o KIT CAV consentono di gestire il FAR-EC rispettivamente in modalità pressione costante o portata costante.
- L'utilizzo del controllo evoluto permette molteplici regolazioni

La gamma di accessori disponibili è completata da: kit di piedini per l'installazione a pavimento, tetto di protezione e cuffia con rete anti volatile per un'installazione all'esterno, giunto antivibrante per il raccordo a canalizzazioni a sezione quadrata e pannello con manicotto per il collegamento a sistemi di canalizzazione a sezione circolare.

LA STRUTTURA

FAR-EC è realizzato con un telaio in profilati d'alluminio estruso e pannelli sandwich, 25 mm di spessore, isolati in schiuma poliuretanic. I pannelli sono realizzati in Aluzinc[®], materiale che assicura un'elevata resistenza alla corrosione e all'ossidazione. Il ventilatore è collegato al lato di aspirazione dell'aria da apposito boccaglio in modo da ottimizzare le prestazioni del ventilatore stesso. La posizione del lato di mandata dell'aria è facilmente configurabile: è sufficiente la rimozione ed il successivo riposizionamento di un pannello fissato al telaio con viti.

N.B. - il ventilatore viene fornito di serie con 5 dei 6 pannelli; per il 6° pannello potrete optare tra il pannello standard (da forare a Vs. cura nella sezione e dimensione necessarie), il pannello con manicotto per canale circolare o il giunto antivibrante

CONFIGURAZIONE DALLA TAGLIA 400 ALLA 7600

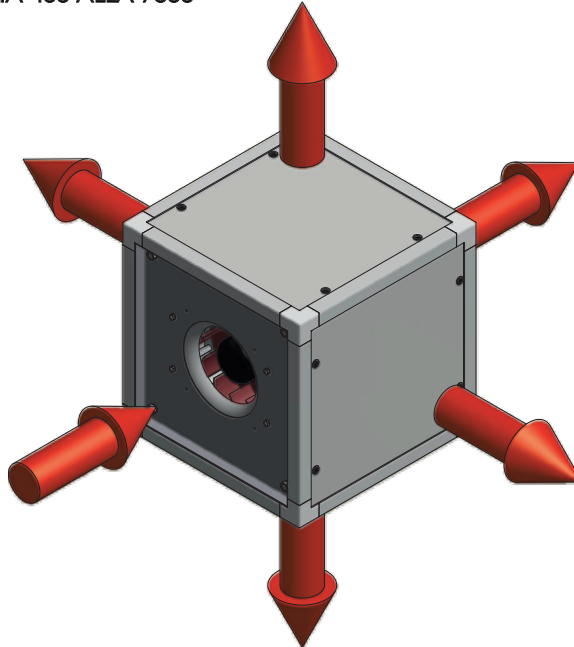



PRESTAZIONI AEREAUCHE

L'unità deve essere canalizzata: se ne autorizza l'utilizzo solo all'interno della curva rappresentata.

FAR EC 400

— Pressione — Potenza (W)

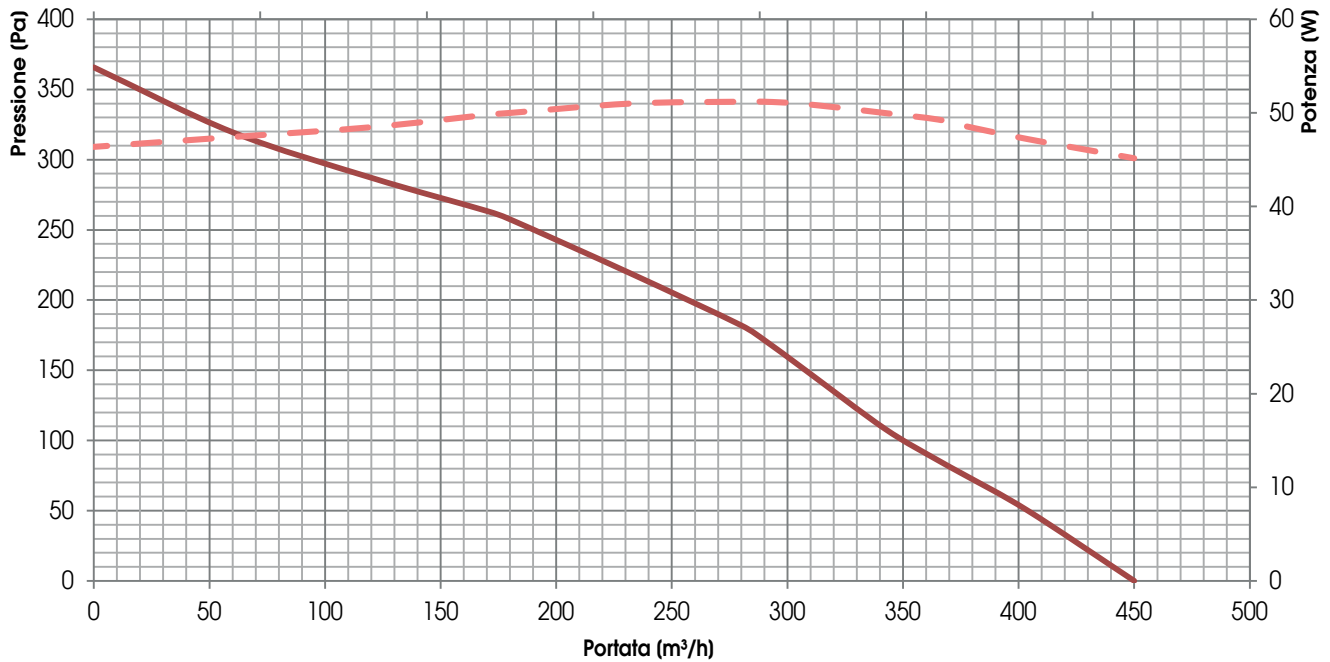

FAR EC 700

— Pressione — Potenza (W)

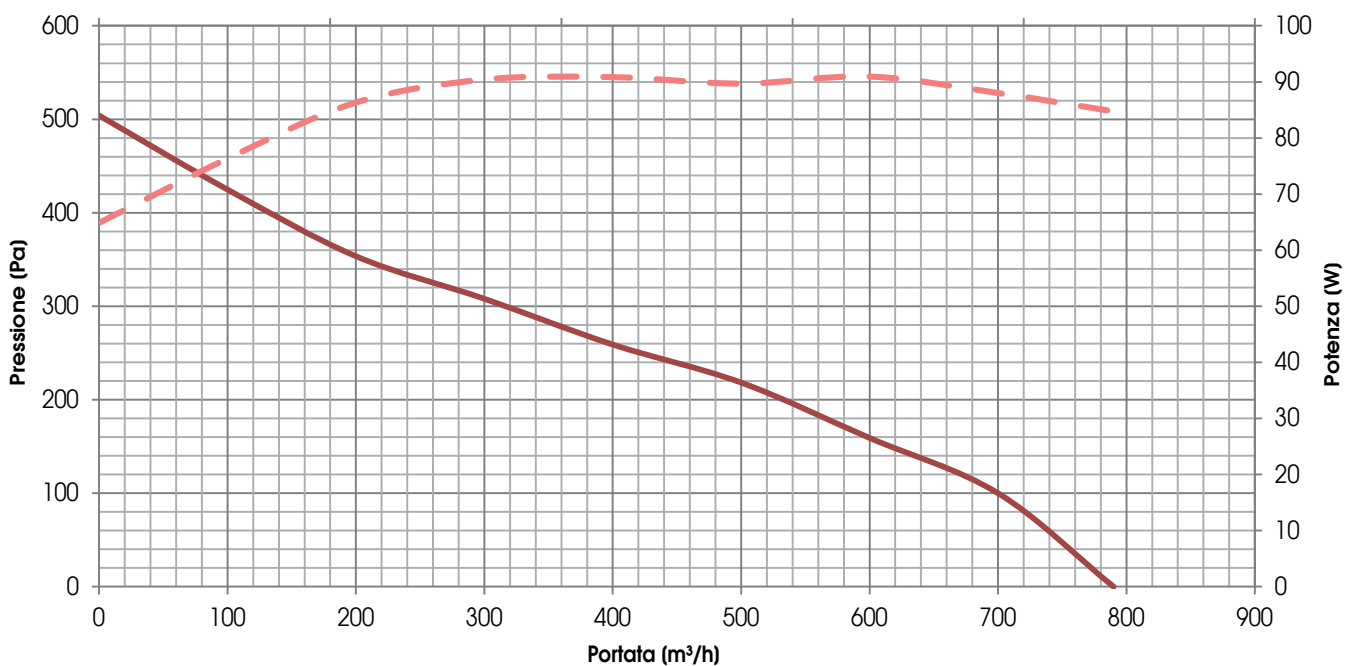



PRESTAZIONI AEREAUCHE

L'unità deve essere canalizzata: se ne autorizza l'utilizzo solo all'interno della curva rappresentata.

FAR EC 1100

— Pressione - - - Potenza (W)

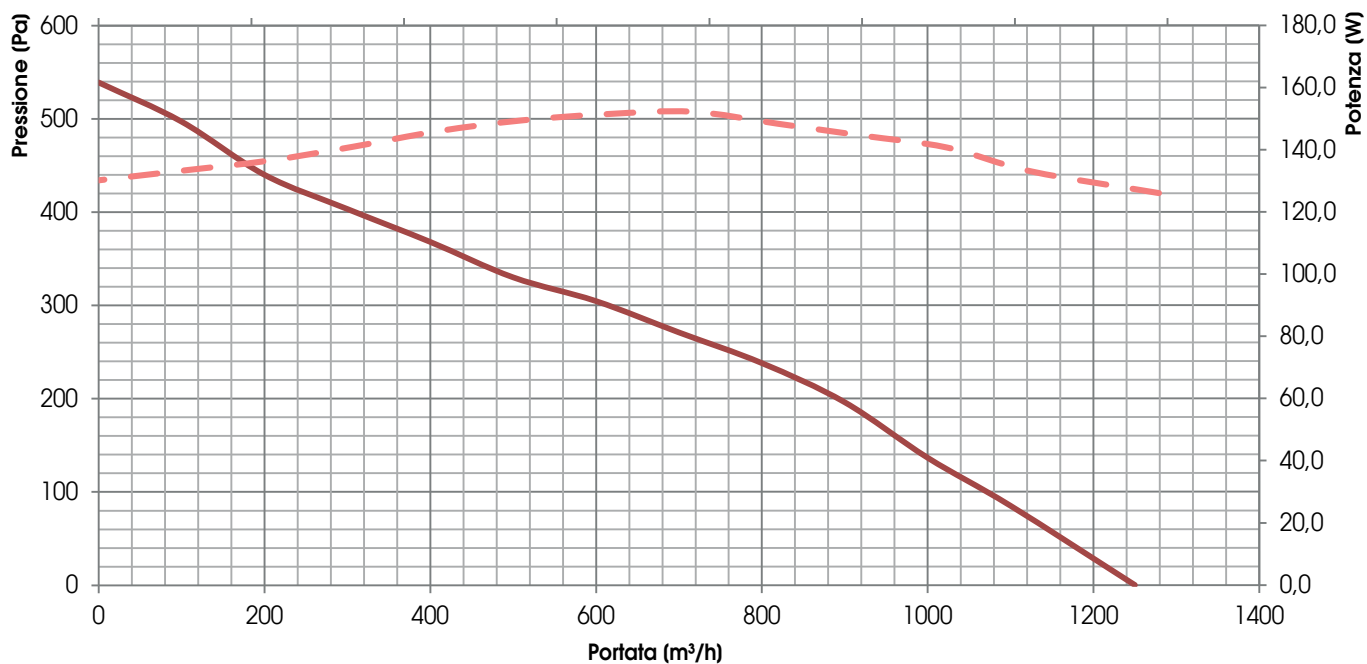

FAR EC 2600

— Pressione - - - Potenza (W)

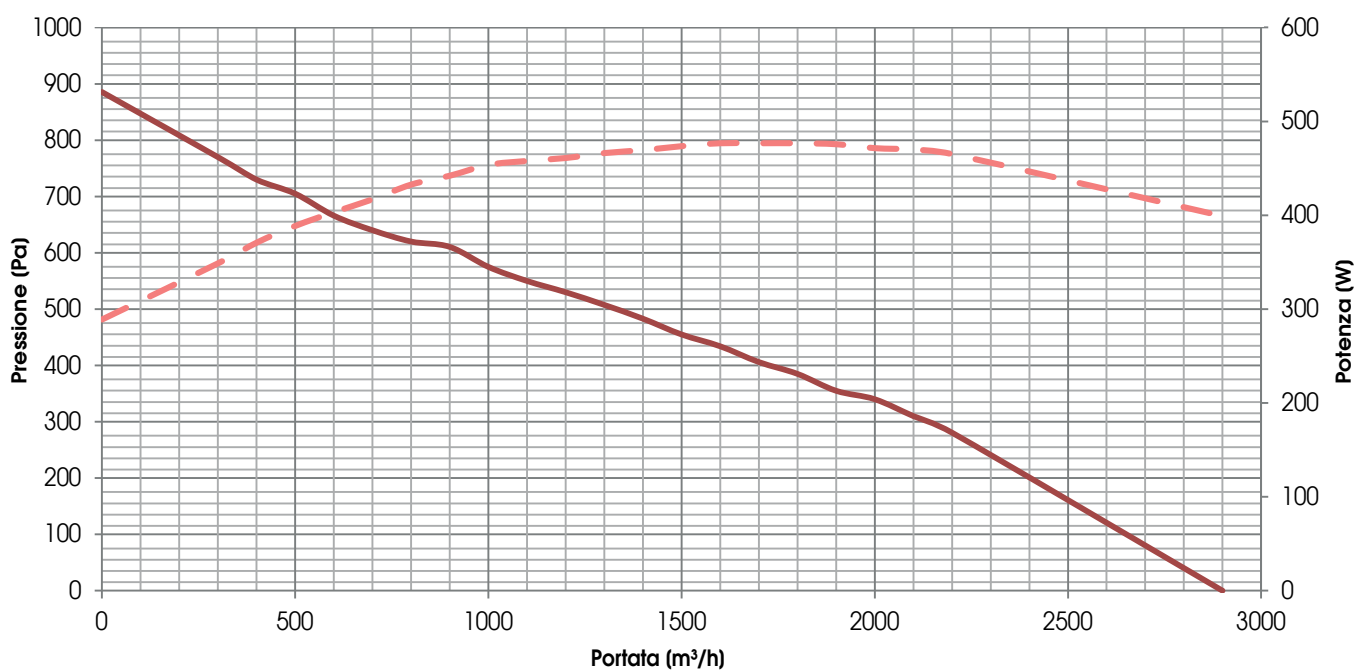



PRESTAZIONI AEREAUCHE

L'unità deve essere canalizzata: se ne autorizza l'utilizzo solo all'interno della curva rappresentata.

FAR EC 3400

— Pressione - - - Potenza (W)

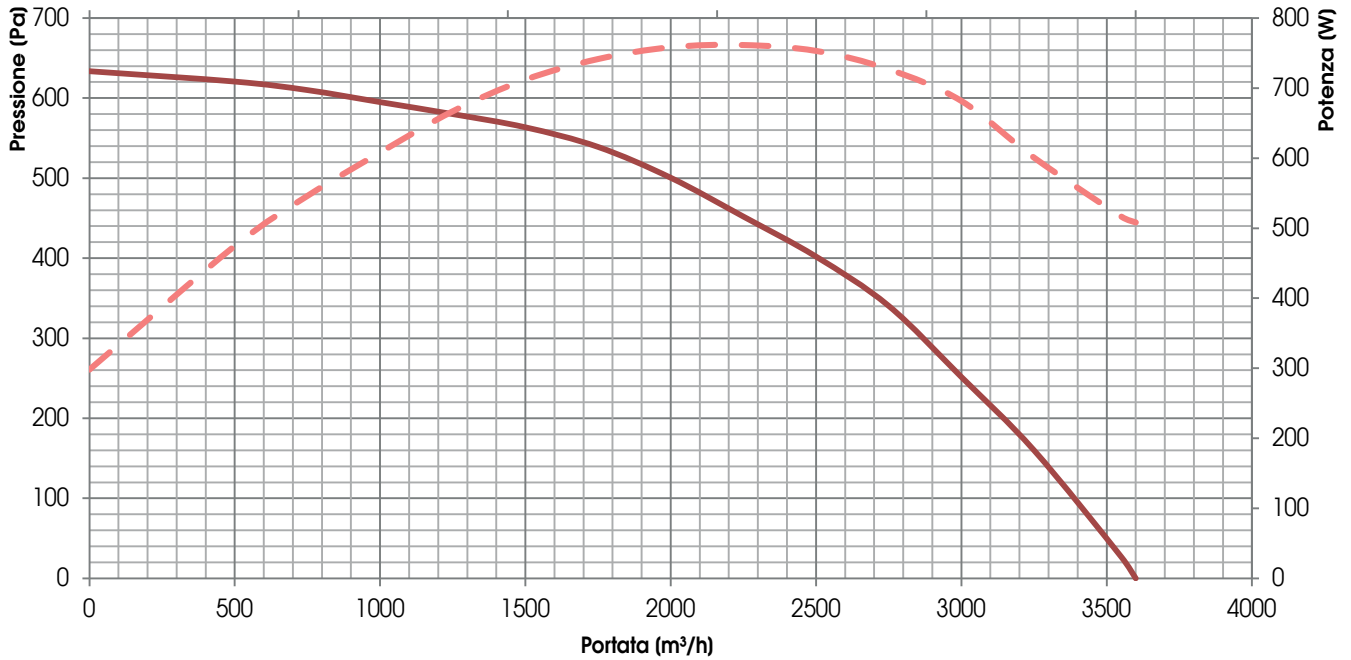

FAR EC 4800

— Pressione - - - Potenza (W)

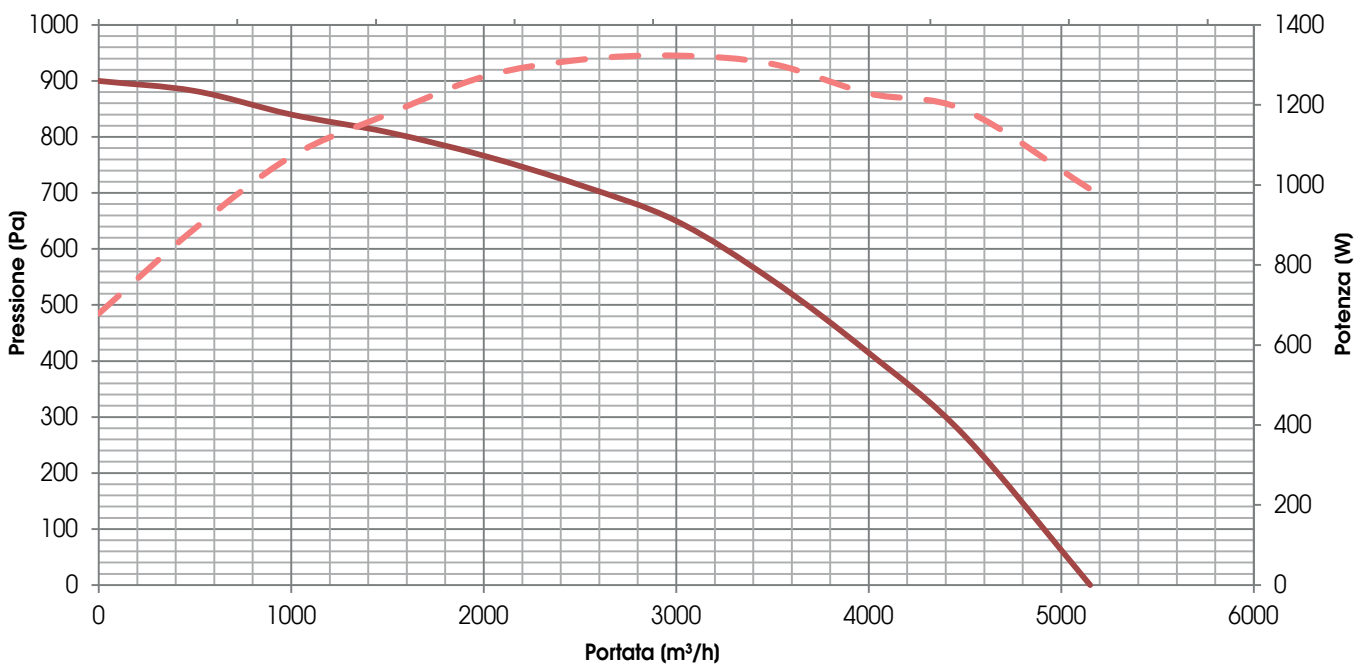



PRESTAZIONI AEREAUCHE

L'unità deve essere canalizzata: se ne autorizza l'utilizzo solo all'interno della curva rappresentata.

FAR EC 6100

— Pressione — Potenza (W)

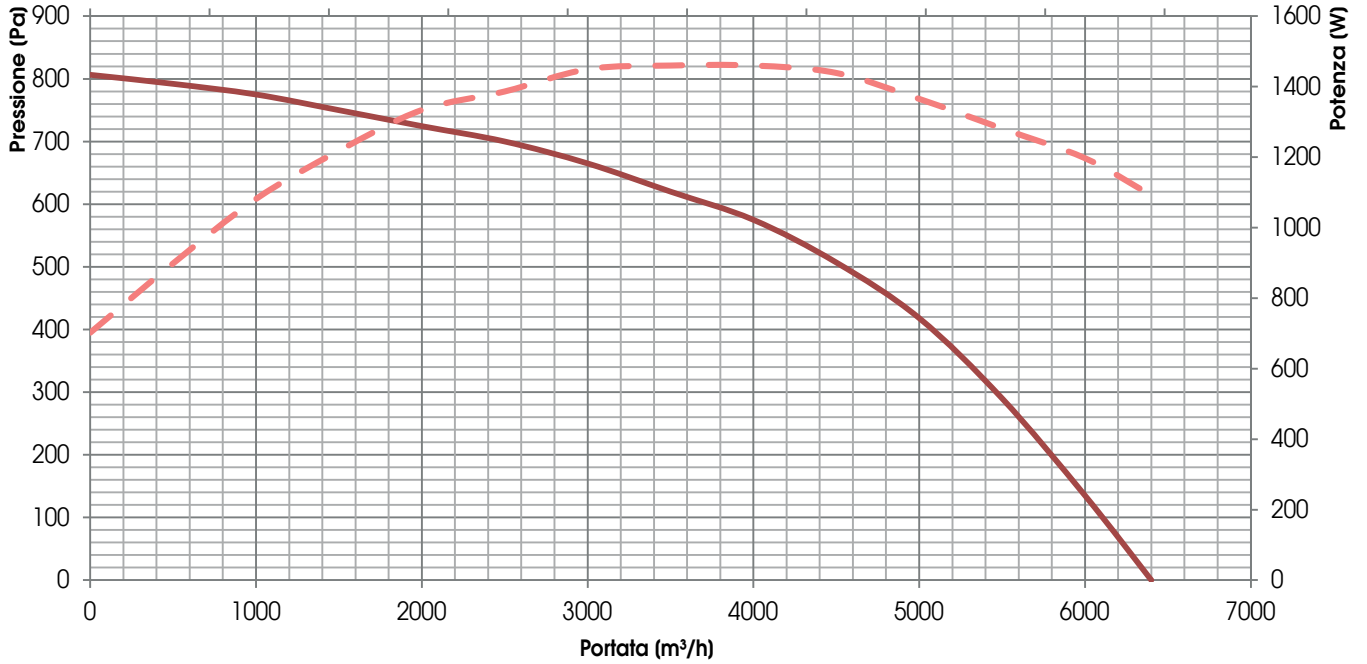

FAR EC 7600

— Pressione — Potenza (W)

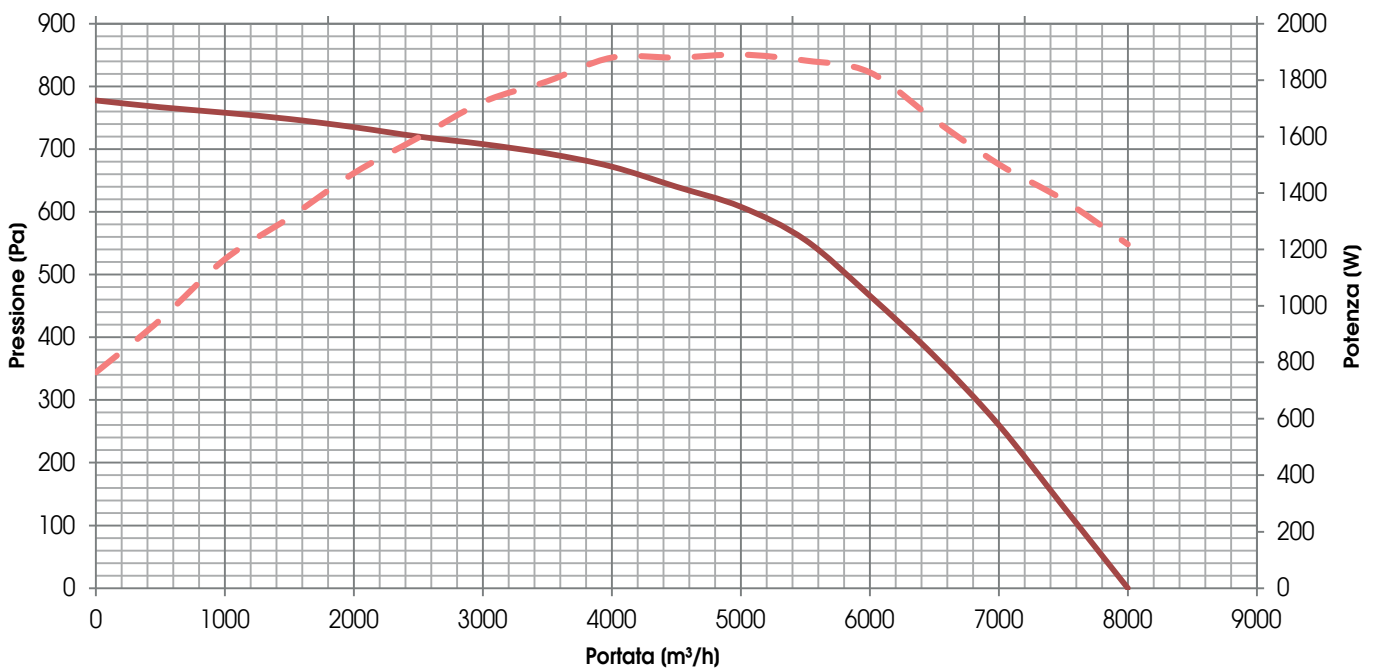



PRESTAZIONI AEREAUCHE

L'unità deve essere canalizzata: se ne autorizza l'utilizzo solo all'interno della curva rappresentata.

FAR EC 10000

— Pressione — Potenza (W)

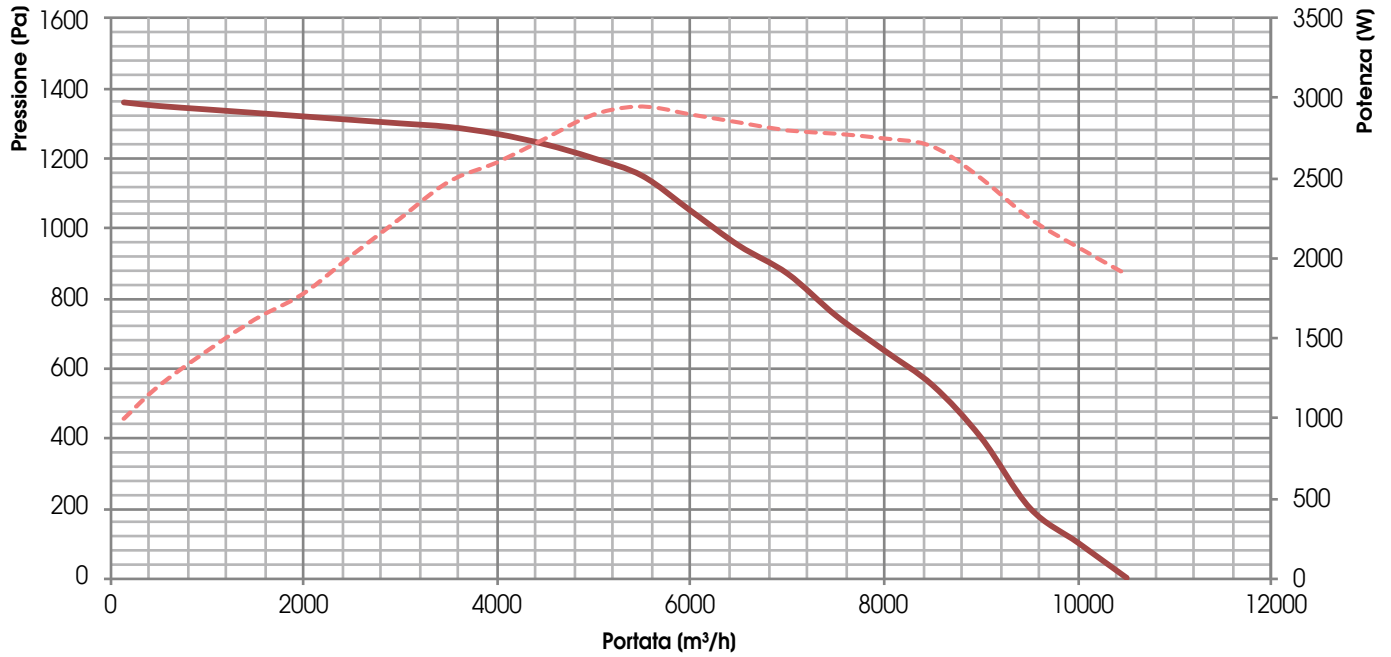

FAR EC 16000

— Pressione — Potenza (W)

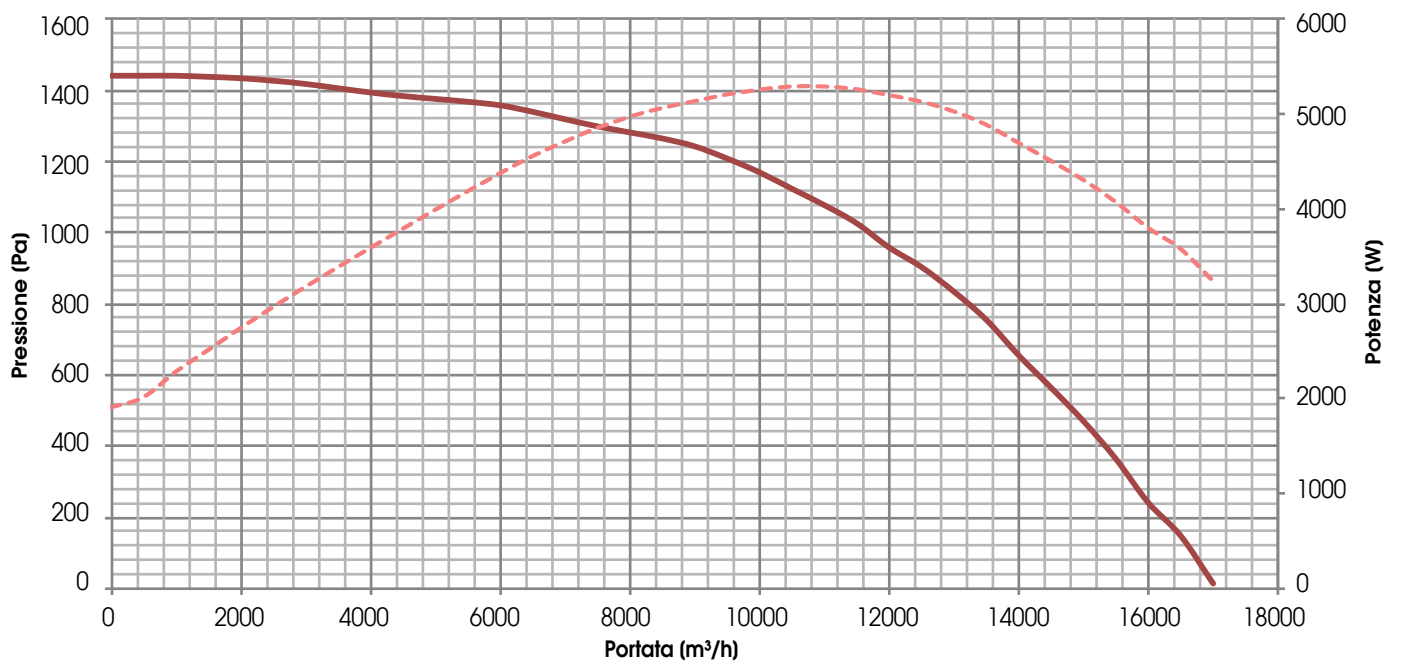



LIVELLI DI RUMOROSITÀ

Lw Livello di potenza sonora misurato secondo UNI EN ISO 3747 - CLASSE 3

MODELLO	ASPIRAZIONE								
	63 Hz	125 Hz	250 Hz	500 Hz	1000 Hz	2000 Hz	4000 Hz	8000 Hz	L _w dB(A)
FAR-EC 400 Lw Vmax	65,8	57,7	61,2	61,5	59,4	59,6	58,4	56,8	66,2
FAR-EC 700 Lw Vmax	61,4	61,5	66,3	68,0	66,9	68,2	62,5	64,4	73,3
FAR-EC 1100 Lw Vmax	61,4	60,5	67,3	73,0	71,9	69,2	67,5	68,4	76,9
FAR-EC 2600 Lw Vmax	71,8	72,0	78,0	81,5	77,5	73,6	75,3	80,1	84,5
FAR-EC 3400 Lw Vmax	69,3	67,4	77,6	80,1	75,0	72,8	75,1	74,2	82,4
FAR-EC 4800 Lw Vmax	74,9	69,7	82,8	83,7	79,5	78,9	78,4	85,4	88,4
FAR-EC 6100 Lw Vmax	72,9	71,9	83,4	82,9	77,0	77,5	79,8	80,1	86,5
FAR-EC 7600 Lw Vmax	71,7	74,0	83,1	83,7	77,5	81,4	84,5	83,5	89,6
FAR-EC 10000 Lw Vmax	76,0	84,6	88,8	86,6	88,5	87,5	84,0	93,1	95,6
FAR-EC 16000 Lw Vmax	78,0	82,0	93,0	88,0	84,0	85,0	84,0	87,0	93,0

MODELLO	MANDATA								
	63 Hz	125 Hz	250 Hz	500 Hz	1000 Hz	2000 Hz	4000 Hz	8000 Hz	L _w dB(A)
FAR-EC 400 Lw Vmax	68,8	60,7	64,2	64,5	62,4	62,6	61,4	59,8	69,2
FAR-EC 700 Lw Vmax	64,4	64,5	69,3	71,0	69,9	71,2	65,5	67,4	76,3
FAR-EC 1100 Lw Vmax	64,4	63,5	70,3	76,0	74,9	72,2	70,5	71,4	79,9
FAR-EC 2600 Lw Vmax	74,8	75,0	81,0	84,5	80,5	76,6	78,3	83,1	87,5
FAR-EC 3400 Lw Vmax	72,9	68,7	77,9	82,0	83,0	82,6	80,4	77,1	88,5
FAR-EC 4800 Lw Vmax	79,4	72,3	86,0	86,9	88,8	87,8	83,6	86,7	94,0
FAR-EC 6100 Lw Vmax	75,1	74,0	86,0	86,6	88,0	85,8	84,9	81,1	94,0
FAR-EC 7600 Lw Vmax	75,0	76,4	86,3	87,9	88,4	86,7	90,3	83,0	95,0
FAR-EC 10000 Lw Vmax	81,4	86,4	91,2	93,6	94,0	91,7	89,3	90,9	98,9
FAR-EC 16000 Lw Vmax	84,0	86,0	95,0	95,0	92,0	91,0	91,0	88,0	99,0

DATI ELETTRICI

MODELLO	VENTILATORI			
	Potenza	Alimentazione	Corrente max.	Classe isolamento
FAR-EC 400 DP	43 W	230 V, 50/60 Hz 1F	0,32 A	IP 44 classe I
FAR-EC 700 DP	85 W	230 V, 50/60 Hz 1F	0,75 A	IP 54 classe B
FAR-EC 1100 DP	145 W	230 V, 50/60 Hz 1F	1,2 A	IP 54 classe B
FAR-EC 2600 DP	448 W	230 V, 50/60 Hz 1F	2,8 A	IP 54 classe B
FAR-EC 3400 DP	715 W	230 V, 50/60 Hz 1F	3,1 A	IP 54 classe B
FAR-EC 4800 DP	1270 W	230 V, 50/60 Hz 1F	5,6 A	IP 54 classe B
FAR-EC 6100 DP	1400 W	230 V, 50/60 Hz 1F	6,0 A	IP 54 classe B
FAR-EC 7600 DP	1850 W	400 V, 50/60 Hz 3F	2,9 A	IP 54 classe B
FAR-EC 10000 DP	2900 W	400 V, 50/60 Hz 3F	4,8 A	IP 54 classe B
FAR-EC 16000 DP	5200 W	400 V, 50/60 Hz 3F	8,4 A	IP 54 classe B

REGOLATORE CVR DI VELOCITÀ A RESISTENZA VARIABILE

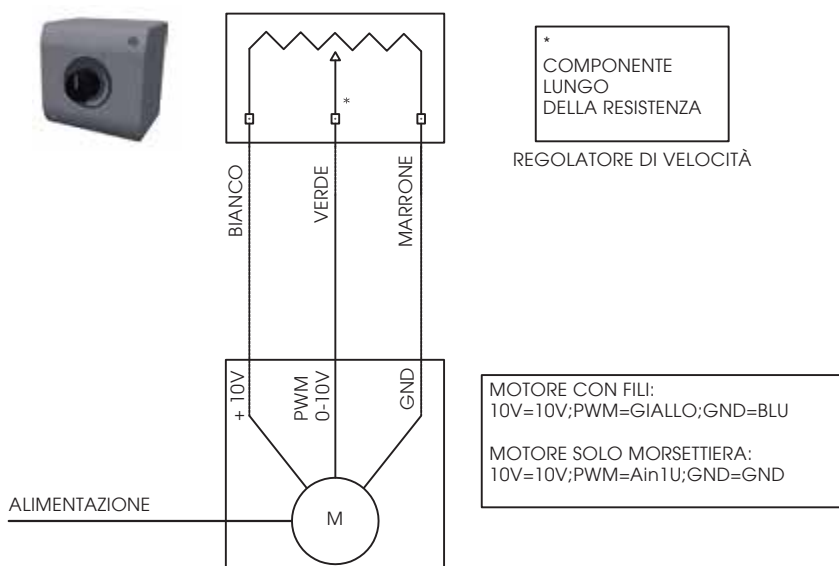



DIMENSIONI (mm) PESO (kg)

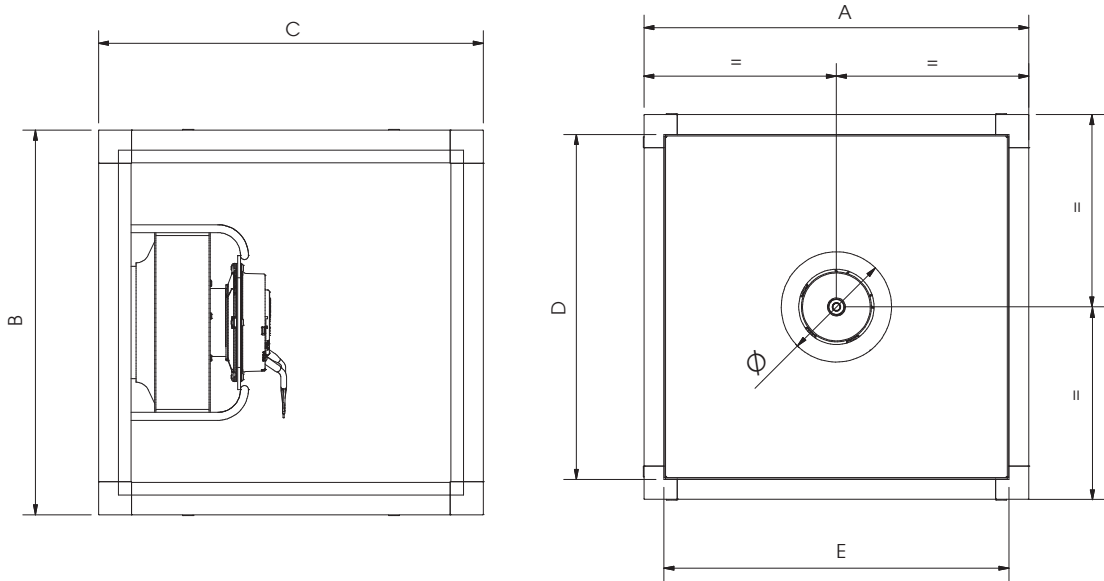

MODELLO	A	B	C	D	E	Ø	Peso (kg)
FAR-EC 400 DP	300	300	300	240	240	110	8,5
FAR-EC 700 DP	450	450	450	390	390	150	14
FAR-EC 1100 DP	450	450	450	390	390	200	15
FAR-EC 2600 DP	580	580	580	520	520	210	28
FAR-EC 3400 DP	580	580	580	520	520	240	31
FAR-EC 4800 DP	860	860	860	800	800	265	62
FAR-EC 6100 DP	860	860	860	800	800	300	65
FAR-EC 7600 DP	860	860	860	800	800	340	68
FAR-EC 10000 DP	1500	1075	998	975	1400	365	135
FAR-EC 16000 DP	1500	1075	998	975	1400	455	165

CUFFIA DI PROTEZIONE PER FAR-EC

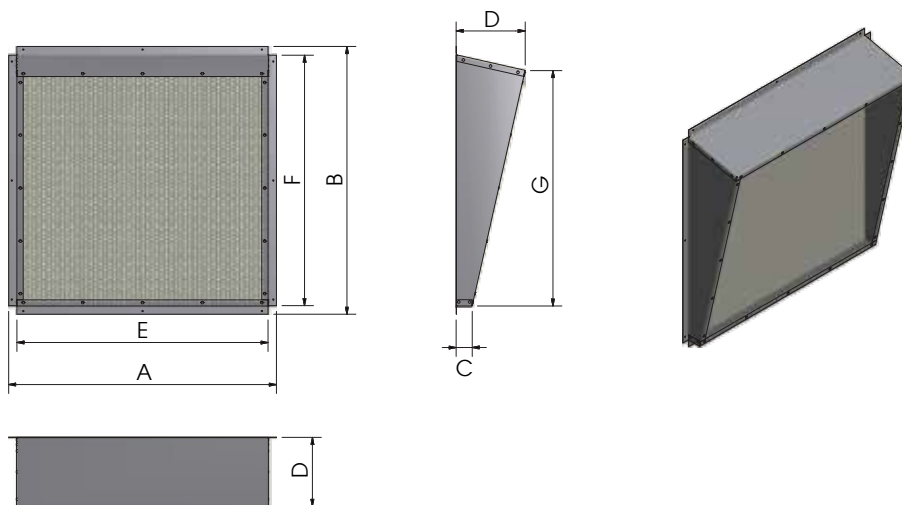

MODELLO	A (mm)	B (mm)	C (mm)	D (mm)	E (mm)	F (mm)	G (mm)
FAR-EC 400	295	295	50	100	240	240	220
FAR-EC 700 -1100	445	445	50	130	390	390	360
FAR-EC 2600 - 3400	575	575	50	160	520	520	485
FAR-EC 4800 - 6100 - 7600	855	855	50	220	800	800	750
FAR-EC 10000 - 16000	1495	1070	50	265	1400	1015	960



ISTRUZIONI DI MONTAGGIO

Potenziometro

Modello potenziometro 10 K (IP54)

Generali

Il controllo è stato creato in conformità allo stato attuale della tecnologia e alle norme di sicurezza. Tuttavia l'uso di questo dispositivo è associato a pericoli che possono causare morte o lesioni agli utenti o terze parti, nonché danni al sistema e ad altri oggetti. Il dispositivo è destinato esclusivamente alla lista di attività presente nella conferma d'ordine. Altri utilizzi straordinari del dispositivo (se non precedentemente accordati nel contratto) sono considerati contro il regolamento. Il produttore non è responsabile per danni derivanti da un uso non corretto del dispositivo. La società che acquista il dispositivo si assume totalmente i rischi causati da un uso non corretto del controllo. Per permettere un continuo sviluppo dei dispositivi, i metodi di costruzione e le schede tecniche sono sempre soggetti a modifiche. Non ci assumiamo alcuna responsabilità per possibili errori o omissioni di informazioni all'interno del materiale tecnico, illustrazioni o disegni forniti.

Misure di Sicurezza

Oltre ad istruzioni di utilizzo e regolamenti obbligatori che devono essere seguiti dagli utenti relativi alla prevenzione degli incidenti, devono essere rispettate anche le regole tecniche riconosciute (lavori relativi alla sicurezza e ai rami strettamente legati ad essa, come: UVV, VBG, VDE, ecc.) Questi dispositivi possono essere molto pericolosi se utilizzati in modo scorretto da personale non preparato o se non utilizzati in base al loro uso specifico. Lavorare con componenti elettrici può essere eseguito solo da elettricisti qualificati in conformità con le norme tecno-elettriche (es. EN60204, DIN VDE 0100/0113/0160). Il proprietario deve anche garantire che il sistema elettrico e l'attrezzatura siano soggetti a manutenzione in accordi con le norme elettrotecniche. È vietato eseguire lavori su parti elettricamente in tensione. La scritta che appare quando il dispositivo è aperto è IP00. È possibile che inavvertitamente si vada a toccare componenti con tensioni elettriche pericolose! Durante l'operazione, il dispositivo, deve essere chiuso o installato all'interno di un pannello di controllo. I fusibili possono essere sostituiti solo da fusibili nuovi e non devono essere riparati o bypassati. Usare solo fusibili specifici. L'isolamento sicuro dalla rete di alimentazione deve essere controllato utilizzando un rilevatore di tensione a due poli. Qualsiasi guasto rilevato nell'impianto elettrico deve essere sistemato immediatamente. Se questi errori non vengono corretti, il dispositivo potrebbe diventare potenzialmente molto pericoloso. Pertanto il dispositivo non deve essere azionato quando risulta essere difettoso. Controllare la scatola e verificare se sono presenti eventuali danni. Conservare il dispositivo nella sua scatola originale in ambienti asciutti e protetti da intemperie. Il dispositivo non deve essere esposto a calore estremo e a basse temperature.

Installazione - Connessione - Avviamento

Per l'installazione togliere il pulsante rotante, rimuovere il dado esagonale e il coperchio. Assemblare il dispositivo su una superficie pulita e stabile. Durante l'assemblaggio non deformare il dispositivo. Utilizzare specifici attrezzi per una corretta installazione del dispositivo. Per condizioni di estrema umidità, sul fondo deve essere praticato un foro sulla superficie per l'acqua di condensa. Per il montaggio a filo non viene utilizzata la custodia esterna. Prestare attenzione che nessun tipo di fluidi entri nel controllo. Non montare il dispositivo su una superficie vibrante! Proteggere il dispositivo da diretta esposizione a raggi solari! Pulire il dispositivo con prodotti non aggressivi. Vedere lo schema di collegamento per l'avviamento. In seguito installare il controllo, utilizzare le viti e le rondelle incluse. Installare poi la cover, premere con decisione sul pulsante e verificarne la corretta funzione.

Funzionamento

Potenziometro per uso esterno, prodotto da Ziehl-Abegg, 0.10V input e tensione di alimentazione +10V. La tensione di uscita desiderata 0.10V è regolata gradualmente dal pulsante rotante. Funzione aggiuntive, ad es. per abilitazione controller ON / OFF

Scheda tecnica

- Tipo di potenziometro 10K (IP54)
- Part.n. 380058
- Resist. 10 k Ω (-20%/+20%)
- Massimo contatto 1A/230V AC
- Temperatura ambiente ammessa 35°C
- Immunità alle interferenze in conformità con EN61000-6-3
- Immunità alle interferenze in conformità con EN61000-6-2
- Custodia in plastica ASA, colore simile a RAL 9010
- Protezione alloggiamento per montaggio in superficie IP54, per montaggio a filo IP44
- Peso 145g

Disturbo: controllare i terminali

DIMENSIONI (mm)

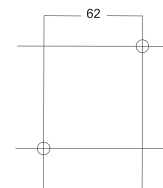

SCHEMA ELETTRICO

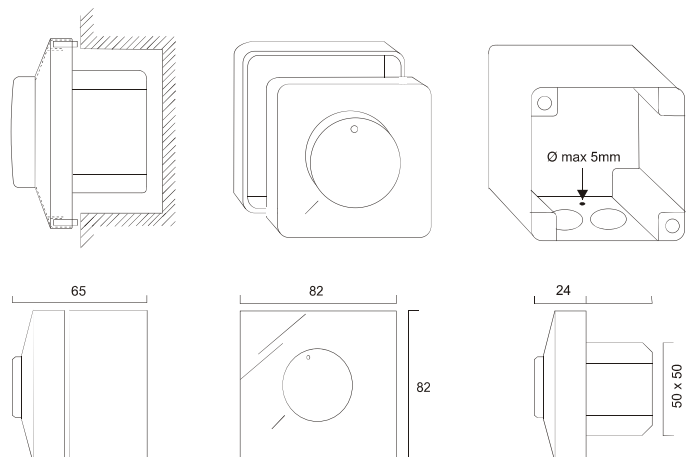
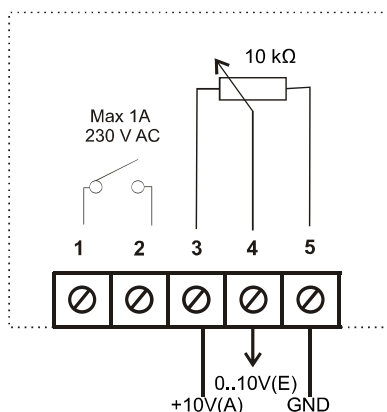

CLA & UTEK si riserva di apportare in qualsiasi momento le modifiche necessarie per migliorare i prodotti, senza obbligo di preavviso.

Gentile Cliente

Grazie per l'attenzione al prodotto UTEK, progettato e realizzato per garantire all'Utilizzatore valori reali: Qualità, Sicurezza e Risparmio sui consumi.



Made in Italy

**AZIENDA CON SISTEMA
DI GESTIONE QUALITÀ
CERTIFICATO DA DNV GL
ISO 9001**



il Concessionario

FAR-EC_2016_5_IT



UNITÀ DI VENTILAZIONE