



indoor air quality and energy saving

DATENBLATT



CRHE-H



LÜFTUNGSANLAGE MIT WÄRMERÜCKGEWINNUNG FÜR DIE INDUSTRIE UND DAS GEWERBE



CRHE-H

Lüftungsanlage für Nichtwohngebäude, mit doppeltem Fluss, mit Hochleistungs-Wärmerückgewinnung, Von der Größe 1100 bis zur 3400 ist es auch möglich, die Enthaltungs-Version zu haben

LEISTUNGEN

Ausgerüstet mit einem Gegenstromwärmetauscher aus Aluminium (Eurovent Zertifikat) und elektronische EC Ventilatoren mit rückwärts gekrümmten Schaufeln Vollkommen automatischer Bypass, serienmäßig, um die günstigen Bedingungen außerhalb des Gebäudes zum Free Cooling automatisch zu nutzen (oder Free Heating).

STRUKTUR

CRHE-V mit einem Gestell aus extrudiertem Aluminiumprofil Sandwichplatten, 25 mm Dicke, mit PUR-Schaum gedämmt. Die Platten und die internen Komponenten sind aus Zink Magnesium gefertigt, das Material sichert eine hohe Korrosions- und Oxidationsfestigkeit, Eine Platte mit Öffnung mit Schloss, erleichtert den Zugriff auf die Filter (ePM1 70% (F7) für die Fortluft und ePM10 50% (M5) für den Luftabzug), CRHE-H ist für die Installation im Freien (mit optionalem Schutzdach) als auch in Gebäuden vorbereitet In 5 Baugrößen verfügbar, kann mit Luft-Postbehandlungssystemen ausgerüstet werden (in der Einheit), Heiß-/Kalt-Wasserbatterie, elektrischer Heizer oder direkte Expansionsbatterie, CRHE-V wurde geplant, um die Konfiguration der Anschlüsse an die Verteiler-/Kaptationsleitungen der Luft zu erleichtern, Darüber hinaus ist die Postverkaufs-Installation der Vorrichtung der Luft-Postbehandlungsvorrichtungen möglich und leicht.

KONTROLLEN

CRHE-H wird mit Schalttafel und Kontrollsystem geliefert; es ist die Ausführung mit EVO-PH Kontrolle verfügbar und die Ausführung mit EVOD-PH-IP Kontrolle, vorbereitet zur vollständigen Integration in Heimautomationsanlagen (Modbus-Protokoll mit Ethernet-Anschluss oder auf Anfrage, mit der zusätzlichen RS485 Verbindung), Die neue Ausführung unserer Kontrollsysteme ermöglicht den einfachen und schnellen Übergang von einem zum anderen Kontrollsystem, auch nach der Installation und dem Austausch der Fernbedienung.

Die EVO-PH Kontrolle hat eine hintergrundbeleuchtete intuitive Farb-Touchscreen-Schnittstelle des Funktionsstatus der Maschine, zur genauen Regulierung der Geschwindigkeit der Ventilatoren, mit einem wöchentlichen Chronoprogramm zur automatischen Verwaltung der Ventilatoren. EVO-PH kann über einen externen Schalter angesteuert werden, um die Booster-Funktion zu aktivieren; kann automatisch den Luftdurchsatz regeln, wenn sie an einer Luftqualitätssonde angeschlossen ist; kann eventuelles Luft-Postbehandlungs-Zubehör verwalten, verwaltet automatisch den Bypass und verhindert das Vereisen des Wärmetauschers, durch Verwaltung der Ventilatoren oder falls installiert, eines elektrischen Vorheizwiderstands (optionales externes Zubehör der Maschine); meldet dem Nutzer, die Notwendigkeit den Filter auszutauschen (der Verstopfungszustand der Filter wird von einem serienmäßigen Differential-Druckwächterpaar überwacht) oder das Auftreten einer Anomalie, mit Hinweis zum Ursprung. Fügt man das optionale Zubehör (Kit COP und KIT CAV mit Kanal installiert) hinzu, kann man das Ventilationsgerät im Modus mit konstantem Druck oder mit konstanter Förderleistung verwalten.

Die EVOD-PH-IP Kontrolle hat dieselben Charakteristiken der Ausführung EVO-PH, hinzukommen das Kommunikationsprotokoll Modbus, zur vollständigen Kontrolle der Maschine durch die Supervisor-Software der Heimautomationsanlagen. Mit dem implementierten Web Servers, kann man auch mit einem Internet-Browser einer an die Heimautomationsanlage der Maschine angeschlossenen Vorrichtung mit der Maschine interagieren.

ZUBEHÖR

CRHE-V kann mit weiteren Zubehör ausgestattet werden, wie zum Beispiel:

- . Sonde der R-F-, CO₂ oder CO₂/VOC
- . Funktionskit mit konstantem Druck oder Förderleistung
- . Schutzdach zur Installation im Freien
- . Gitter und Klappen

Für eine komplette Übersicht über die Charakteristiken der Kontrollsysteme, verweist man auf die betreffenden Handbücher.

CRHE-H (horizontal) - ANSICHT VON OBEN

CRHE-H (vista dall'alto) / top view

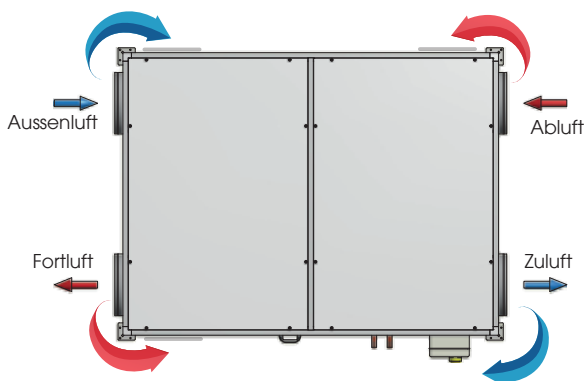

CRHE-H "specchiato" vista dall'alto / CRHE-H "mirrored" top view

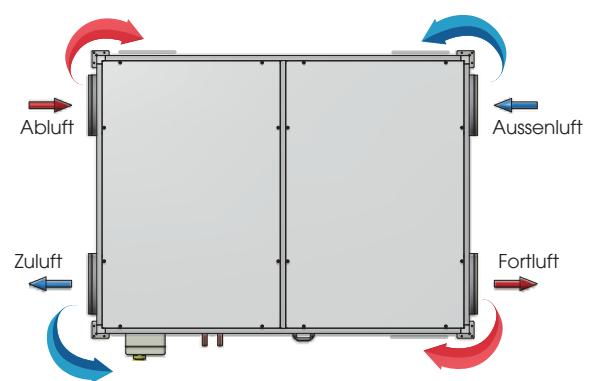

Counterflow heat exchanger made of aluminum manufactured by RECUTECH
RECUTECH participates in the Eurovent Certification Program
Counterflow heat exchanger manufactured by POLYBLOC
POLYBLOC participates in the Eurovent Certification Program



LUFTECHNISCHE LEISTUNGEN (UNI EN 13141-7)

Die Lufteinheit muss kanalisiert sein: die Nutzung ist nur innerhalb der dargestellten Kurve autorisiert.

Die erklärten Leistungen beziehen sich auf SAUBERE Filter und sind nur bei Verwendung von Original UTEK Filtern mit geringem Druckverlust garantiert.

CRHE-H 700

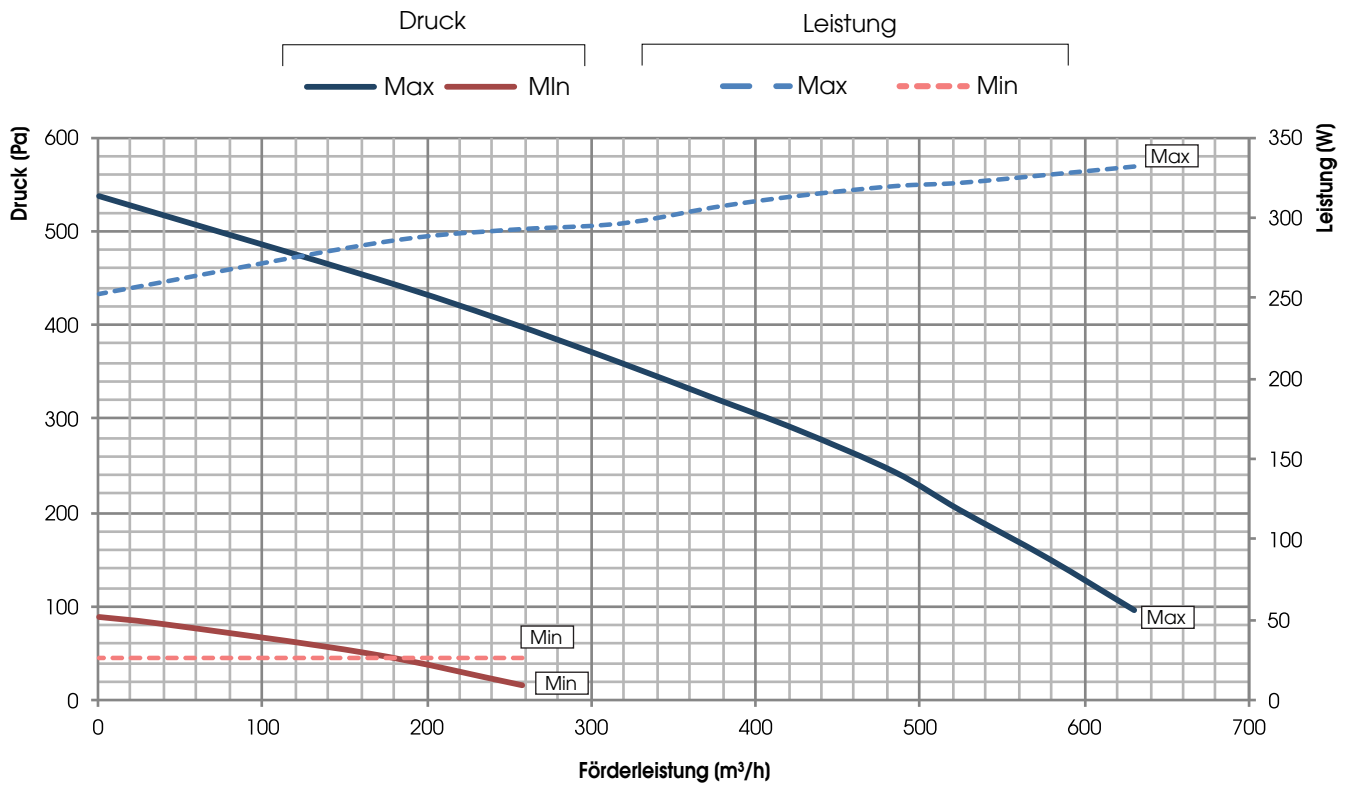

CRHE-H 1100 & CRHE-H 1100

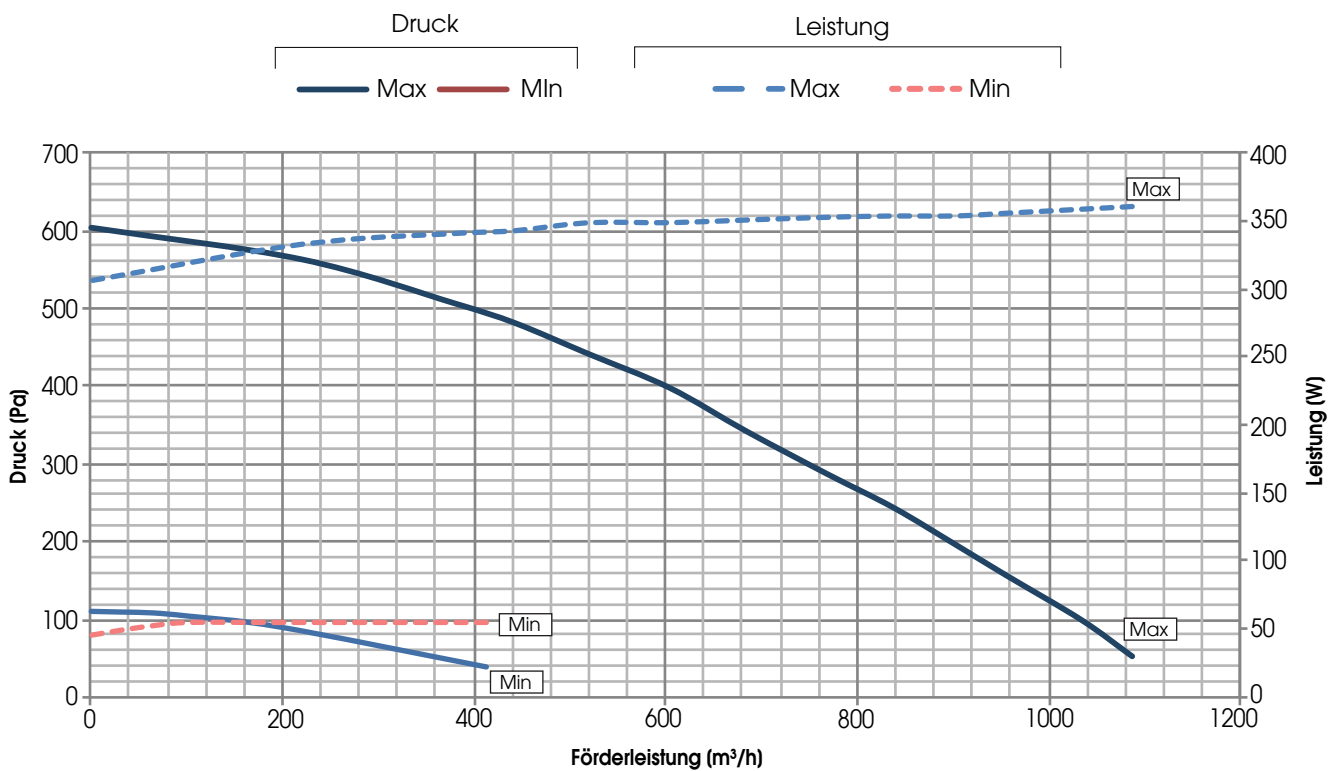



LUFTECHNISCHE LEISTUNGEN (UNI EN 13141-7)

Die Luffeinheit muss kanalisiert sein; die Nutzung ist nur innerhalb der dargestellten Kurve autorisiert.

Die erklärten Leistungen beziehen sich auf SAUBERE Filter und sind nur bei Verwendung von Original UTEK Filtern mit geringem Druckverlust garantiert.

CRHE-H 1600

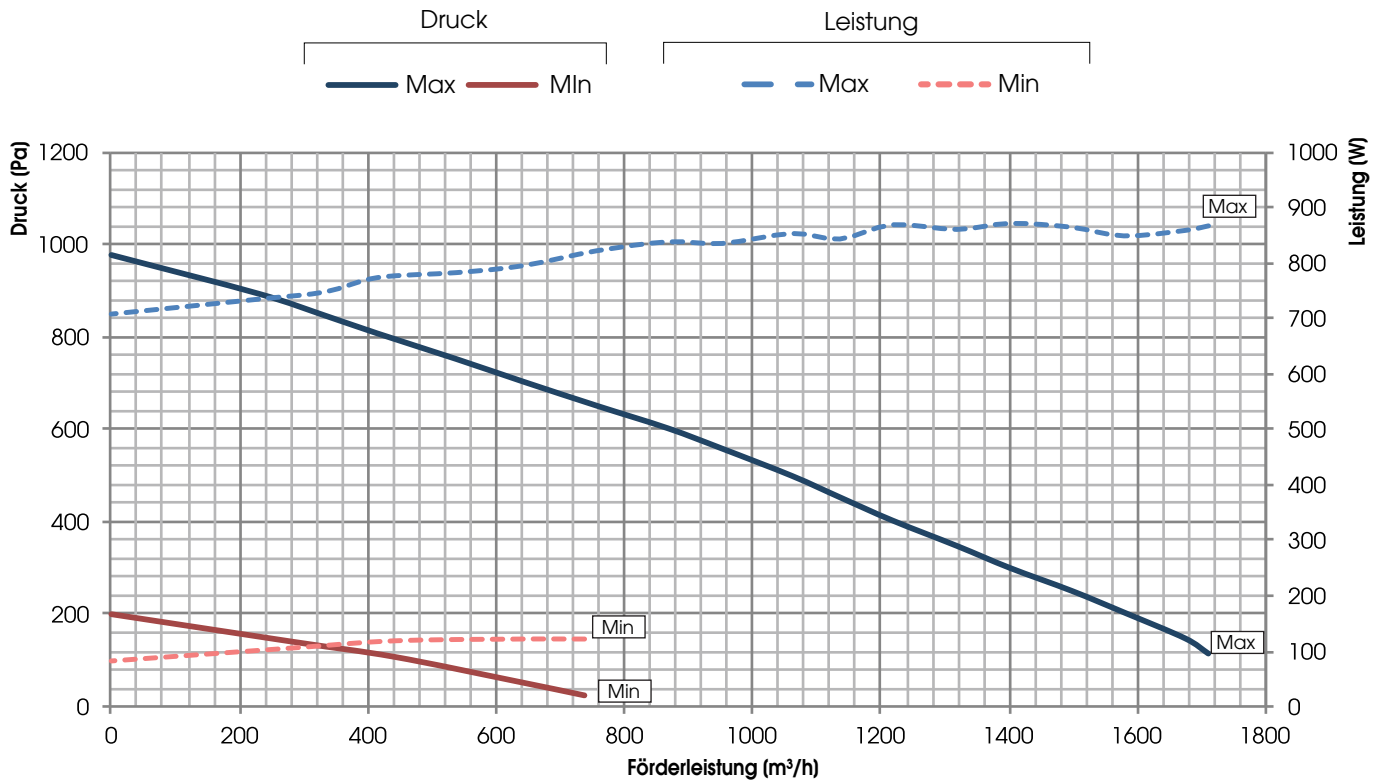

CRHE-H 2300

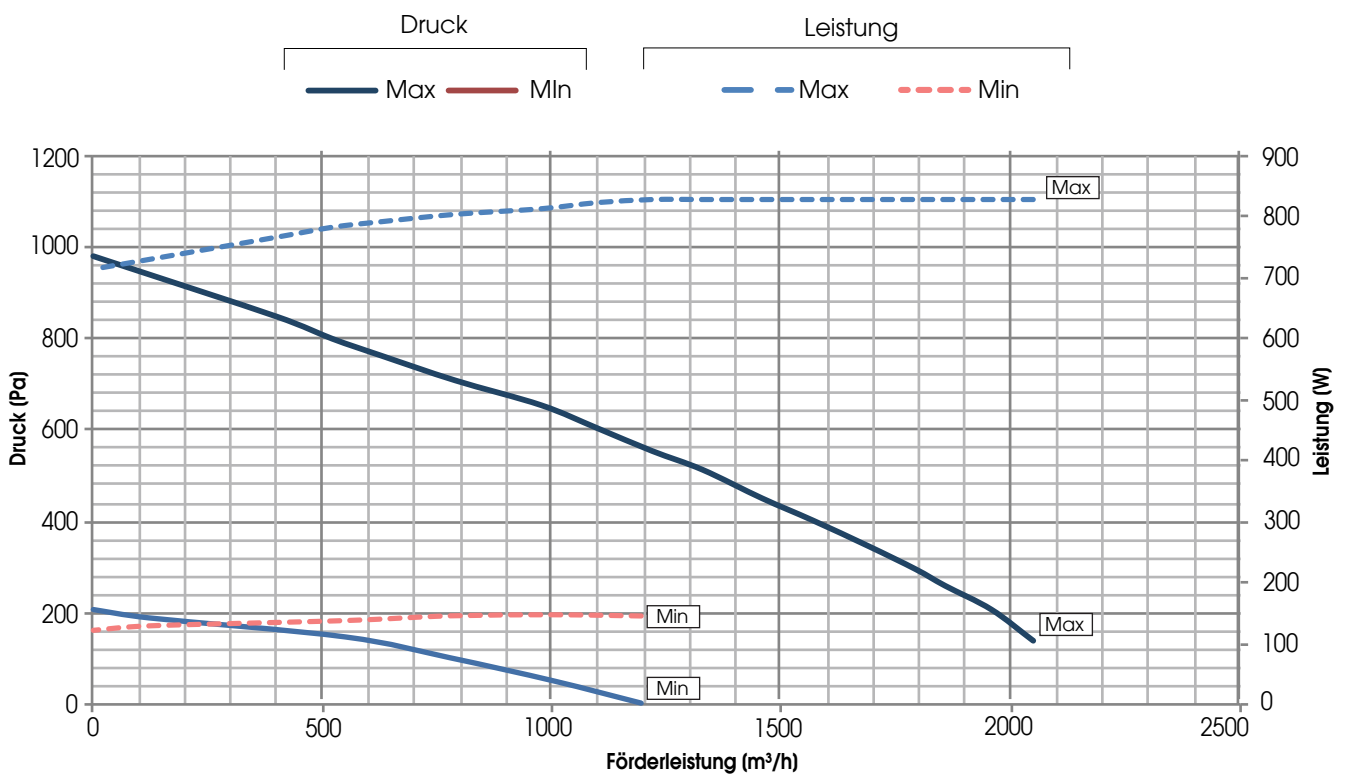



LUFTECHNISCHE LEISTUNGEN (UNI EN 13141-7)

Die Lufteinheit muss kanalisiert sein: die Nutzung ist nur innerhalb der dargestellten Kurve autorisiert.

Die erklärten Leistungen beziehen sich auf SAUBERE Filter und sind nur bei Verwendung von Original UTEK Filtern mit geringem Druckverlust garantiert.

CRHE-H 3400

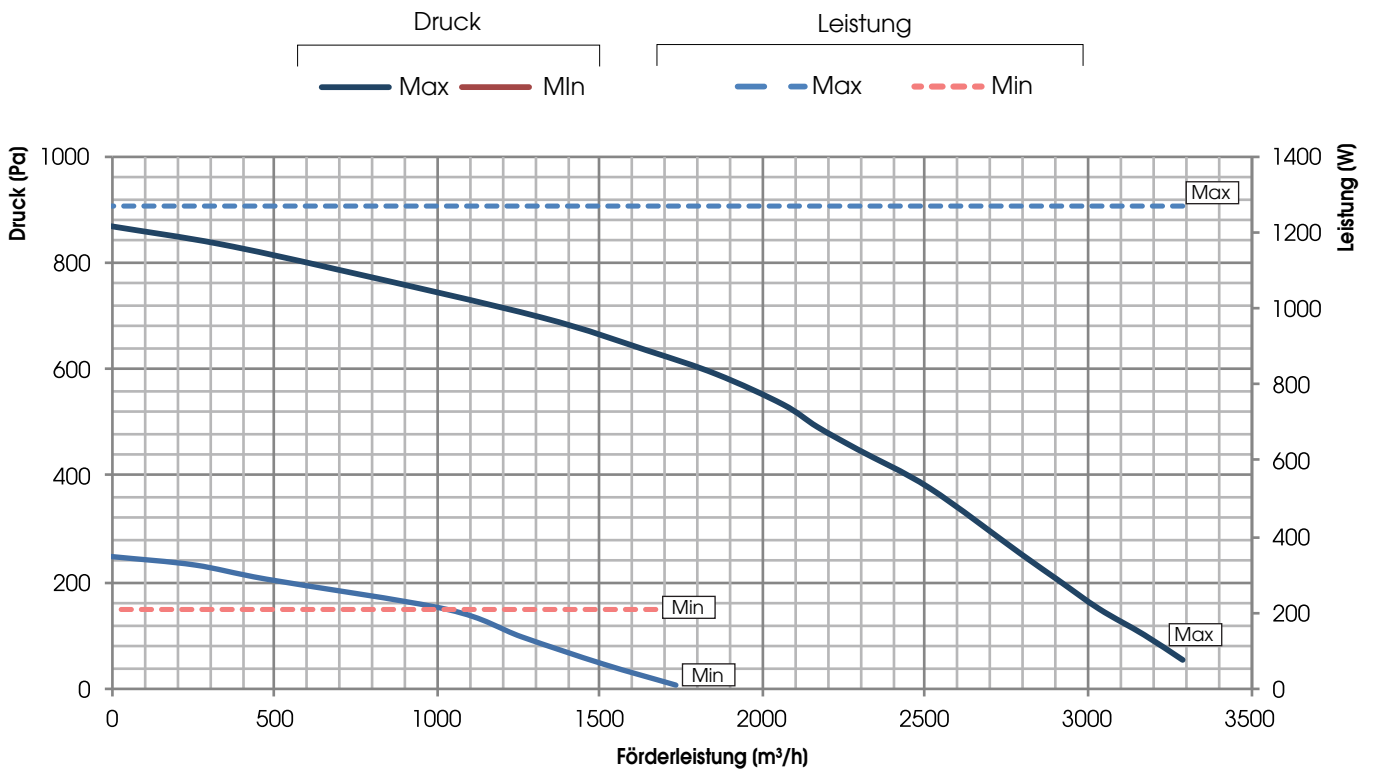

EFFIZIENZ DER ABWÄRMERÜCKGEWINNUNG

Die Werte beziehen sich auf die folgenden Bedingungen (UNI EN 308:1998): T_{bs} Außenluft 5°C; R.F. extern 72%; T_{bs} Raum 25°C; R.F. Raum 38%

— CRHE-H 700 — CRHE-H 1100 — CRHE-H 1600 — CRHE-H 2300 — CRHE-H 3400

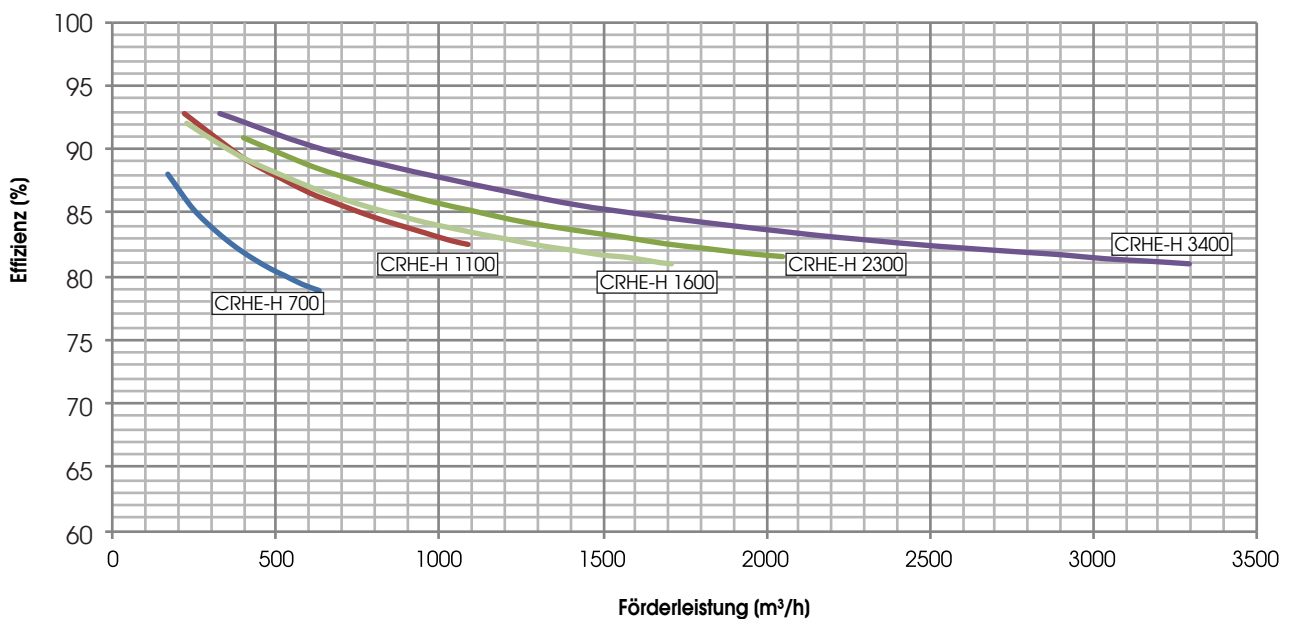



ECODESIGN CRHE

MOD.	$\eta_{t,nvru}$ (%)	q_{nom} (m ³ /s)	$\Delta p_{s,ext}$ (Pa)	P (kW)	SFP _{int} (W/(m ³ /s))	SFP _{int_lim 2016} (W/(m ³ /s))	SFP _{int_lim 2018} (W/(m ³ /s))	VORDER-GESCH WINDIGKEIT (m/s)	$\Delta p_{s,int}$ (Pa)	η_{Fan} (%)	* LEAKAGE intern (%)	* LEAKAGE extern (%)
CRHE-H 700	80,0	0,15	200	0,32	1079	1567	1287	1,87	511	54,4	11,2	5,7
CRHE-H 1100	84,0	0,25	200	0,35	529	1671	1391	1,62	296	58,7	4,4	4,2
CRHE-H 1600	81,7	0,42	250	0,93	1197	1579	1299	1,91	728	62,8	5,4	3,6
CRHE-H 2300	81,8	0,55	200	0,83	753	1561	1281	2,04	498	60,8	4,7	3,2
CRHE-H 3400	81,7	0,81	200	1,27	664	1518	1238	1,97	349	49,7	3,1	2,6

* Rispetto a q_{nom}

WERTE GEMÄSS UNI EN 1686: 2008

MOD.	VERFORMUNG GEHÄUSE	LEAKAGE GEHÄUSE	KLASSE FILTER	ÜBERTRAGUNG THERMO	BRÜCKE KONTO
CRHE-H 700	D1 (M)	L3 (M)	ePM1 70% (F7) (M)	T4 (M)	TB4 (M)
CRHE-H 1100/ENT	D1 (M)	L3 (M)	ePM1 70% (F7) (M)	T4 (M)	TB4 (M)
CRHE-H 1600/ENT	D1 (M)	L3 (M)	ePM1 70% (F7) (M)	T4 (M)	TB4 (M)
CRHE-H 2300/ENT	D1 (M)	L3 (M)	ePM1 70% (F7) (M)	T4 (M)	TB4 (M)
CRHE-H 3400/ENT	D1 (M)	L3 (M)	ePM1 70% (F7) (M)	T4 (M)	TB4 (M)

TEST LEAKAGE (UNI EN 13141-7)

LEAKAGE	TESTBEDINGUNGEN	LEAKAGE KLASSIFIZIERUNG				
		CRHE-H 700	CRHE-H 1100	CRHE-H 1600	CRHE-H 2300	CRHE-H 3400
EXTERN	Positiver Druck 400 Pa	A2	A2	A2	A2	A2
EXTERN	Negativer Druck 400 Pa	A2	A2	A2	A2	A1
INNEN	Druckunterschied 250 Pa	A3	A2	A2	A2	A2

GERÄUSCHPEGEL

L_w gemessener Schallleistungspegel gemäß UNI EN ISO 3747 - KLASSE 3

CRHE-H 700	LÄRM AM GEHÄUSE (dB)							
	125 Hz	250 Hz	500 Hz	1000 Hz	2000 Hz	4000 Hz	8000 Hz	L _w dB(A)
	55	62	55	47	41	37	38	56,6
CRHE-H 700	LÄRM AM KANAL (dB)							
	125 Hz	250 Hz	500 Hz	1000 Hz	2000 Hz	4000 Hz	8000 Hz	L _w dB(A)
	62	72	66	55	56	53	60	67,7
CRHE-H 1100	LÄRM AM GEHÄUSE (dB)							
	125 Hz	250 Hz	500 Hz	1000 Hz	2000 Hz	4000 Hz	8000 Hz	L _w dB(A)
	63	63	64	49	46	39	47	62,5
CRHE-H 1100	LÄRM AM KANAL (dB)							
	125 Hz	250 Hz	500 Hz	1000 Hz	2000 Hz	4000 Hz	8000 Hz	L _w dB(A)
	71	72	74	55	54	48	53	72,0
CRHE-H 1600	LÄRM AM GEHÄUSE (dB)							
	125 Hz	250 Hz	500 Hz	1000 Hz	2000 Hz	4000 Hz	8000 Hz	L _w dB(A)
	68	74	68	58	53	47	47	68,9
CRHE-H 1600	LÄRM AM KANAL (dB)							
	125 Hz	250 Hz	500 Hz	1000 Hz	2000 Hz	4000 Hz	8000 Hz	L _w dB(A)
	73	89	77	68	69	66	67	81,8
CRHE-H 2300	LÄRM AM GEHÄUSE (dB)							
	125 Hz	250 Hz	500 Hz	1000 Hz	2000 Hz	4000 Hz	8000 Hz	L _w dB(A)
	61	73	67	60	55	49	50	68,1
CRHE-H 2300	LÄRM AM KANAL (dB)							
	125 Hz	250 Hz	500 Hz	1000 Hz	2000 Hz	4000 Hz	8000 Hz	L _w dB(A)
	68	80	73	68	63	58	59	75,3
CRHE-H 3400	LÄRM AM GEHÄUSE (dB)							
	125 Hz	250 Hz	500 Hz	1000 Hz	2000 Hz	4000 Hz	8000 Hz	L _w dB(A)
	65	77	67	64	55	51	54	71,2
CRHE-H 3400	LÄRM AM KANAL (dB)							
	125 Hz	250 Hz	500 Hz	1000 Hz	2000 Hz	4000 Hz	8000 Hz	L _w dB(A)
	74	82	73	70	66	63	66	77,4



ELEKTRO-DATEN

KOMBINATIONEN	VENTILATOR				EINHEIT CRHE-H		
	Leistung (W)	Versorgung	max. Strom (A)	Isolationsklasse	Versorgung	max. Strom (A)	Isolationsklasse
CRHE-H 700	2 x 145	230V 50/60 Hz 1F	2 x 1,20	IP54 CLASSE B	230V 50 Hz 1F	2,50	IP 20
CRHE-H 1100	2 x 170	230V 50/60 Hz 1F	2 x 1,40	IP54 CLASSE B	230V 50 Hz 1F	2,90	IP 20
CRHE-H 1600	2 x 448	230V 50/60 Hz 1F	2 x 2,80	IP54 CLASSE B	230V 50 Hz 1F	5,70	IP 20
CRHE-H 2300	2 x 448	230V 50/60 Hz 1F	2 x 2,80	IP54 CLASSE B	230V 50 Hz 1F	5,70	IP 20
CRHE-H 2300	2 x 448	230V 50/60 Hz 1F	2 x 2,80	IP54 CLASSE B	230V 50 Hz 1F	5,70	IP 20
CRHE-H 3400	2 x 715	230V 50/60 Hz 1F	2 x 3,10	IP54 CLASSE B	230V 50 Hz 1F	6,30	IP 20

ABMESSUNGEN (mm) GEWICHT (kg)

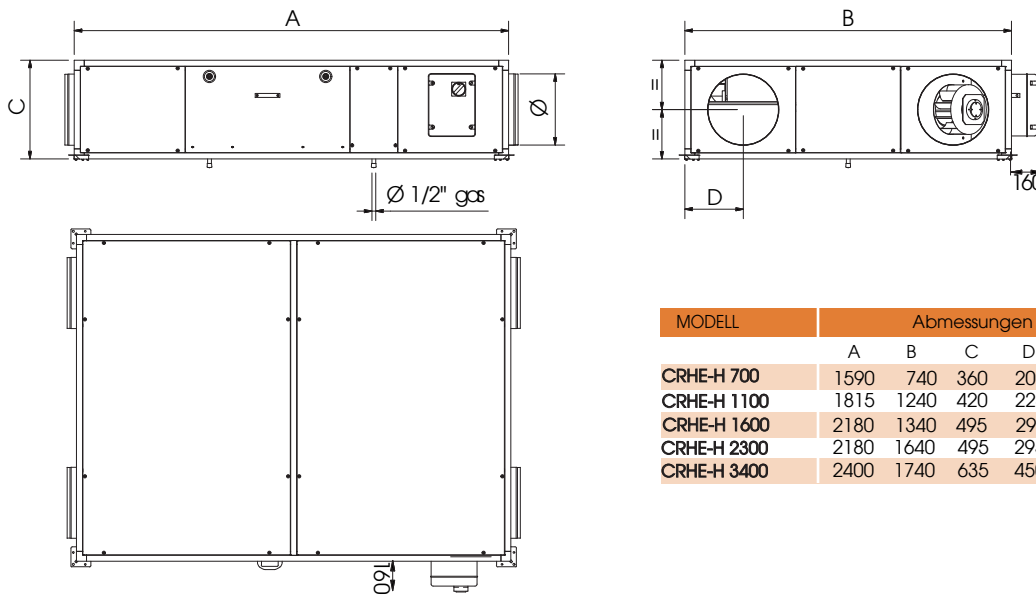

MODELL	Abmessungen (mm)					
	A	B	C	D	Ø	Gewicht(kg)
CRHE-H 700	1590	740	360	200	200	103
CRHE-H 1100	1815	1240	420	225	250	149
CRHE-H 1600	2180	1340	495	295	355	203
CRHE-H 2300	2180	1640	495	295	355	280
CRHE-H 3400	2400	1740	635	450	450	352

STANDARD-SIPHON (mm)

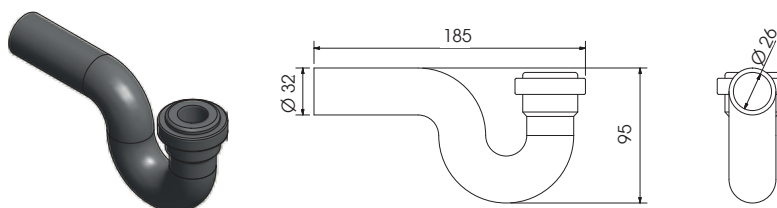

ANM.: 1 zusätzlichen Siphon vorsehen, wenn die Kaltwasserbatterie BA-AF/AC oder Gas DX vorgesehen ist



INSTALLATION CRHE-H

DECKENINSTALLATION

■ Mindetswartung zur Wartung (mm)

MODELL	Größen (mm)			
	A	B	C	E
CRHE-H 700	660	600	360	340
CRHE-H 1100	720	600	420	400
CRHE-H 1600	820	600	495	530
CRHE-H 2300	820	800	495	530
CRHE-H 3400	980	850	635	560

MODELL	Größen (mm)			
	A	B	C	D
CRHE-H 700	250	700	250	370
CRHE-H 1100	250	1200	250	430
CRHE-H 1600	250	1200	320	560
CRHE-H 2300	250	1600	320	560
CRHE-H 3400	250	1700	320	590

Außerordentliche Wartung und Austausch der Wasserbatterie oder des elektrischen Heizvorrichtung

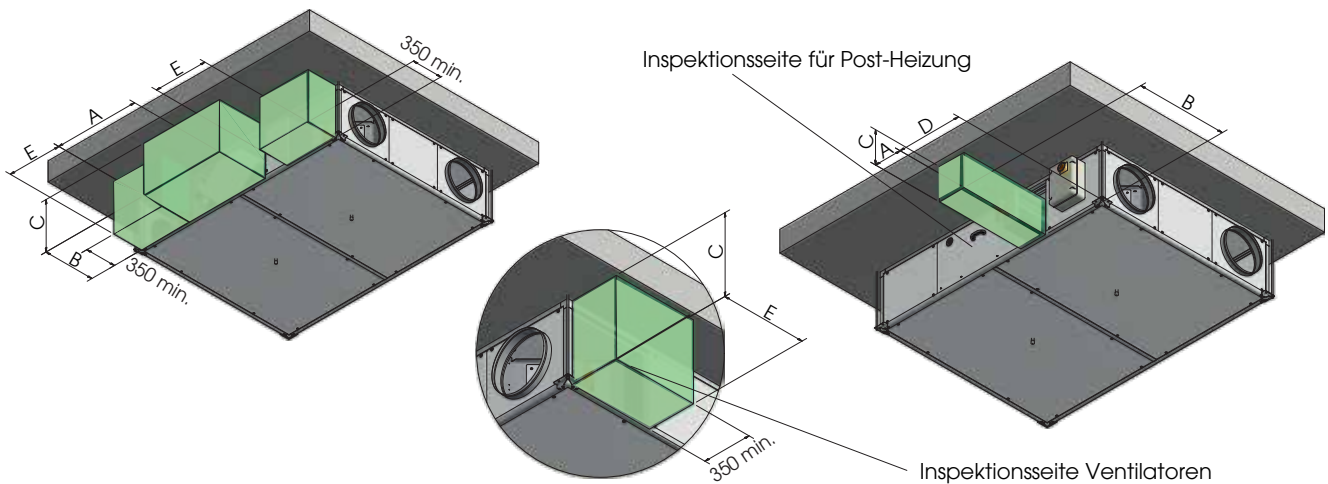

INSTALLATION AM BODEN

■ Mindetswartung zur Wartung (mm)

MODELL	Größen (mm)			
	A	B	C	E
CRHE-H 700	660	600	360	340
CRHE-H 1100	720	600	420	400
CRHE-H 1600	820	600	495	530
CRHE-H 2300	820	800	495	530
CRHE-H 3400	980	850	635	560

MODELL	Größen (mm)			
	A	B	C	D
CRHE-H 700	250	700	250	370
CRHE-H 1100	250	1200	250	430
CRHE-H 1600	250	1200	320	560
CRHE-H 2300	250	1600	320	560
CRHE-H 3400	250	1700	320	590

Außerordentliche Wartung und Austausch der Wasserbatterie oder des elektrischen Heizvorrichtung

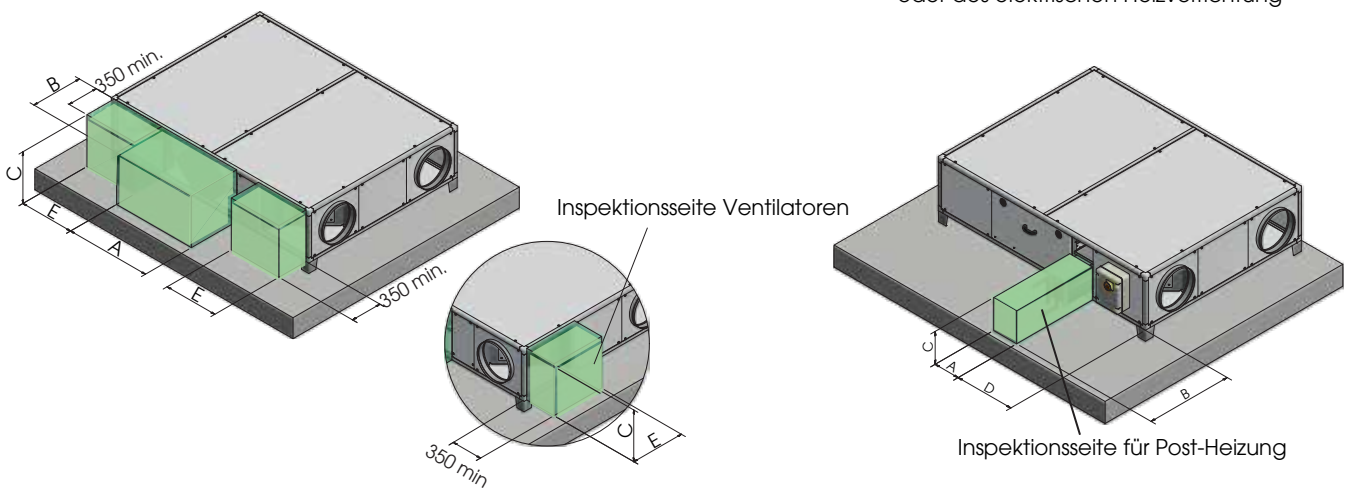



Die Art, die Graphen zu lesen, ist im Zubehör technollstino angegeben.

BATTERIE CRHE-H 700

Wasser-Kühlbatterie (7°C/12°C)

Ø WASSER ("gas)	GRAD NR.	LAMELLENSCHRITT (mm)	VOL.INT. (dm ³)	MATERIAL		
				LEITUNGEN	LAMELLEN	GESTELL
1/2"	2	2,5	1	KUPFER	ALUMINIUM	VERZINKTES EISEN

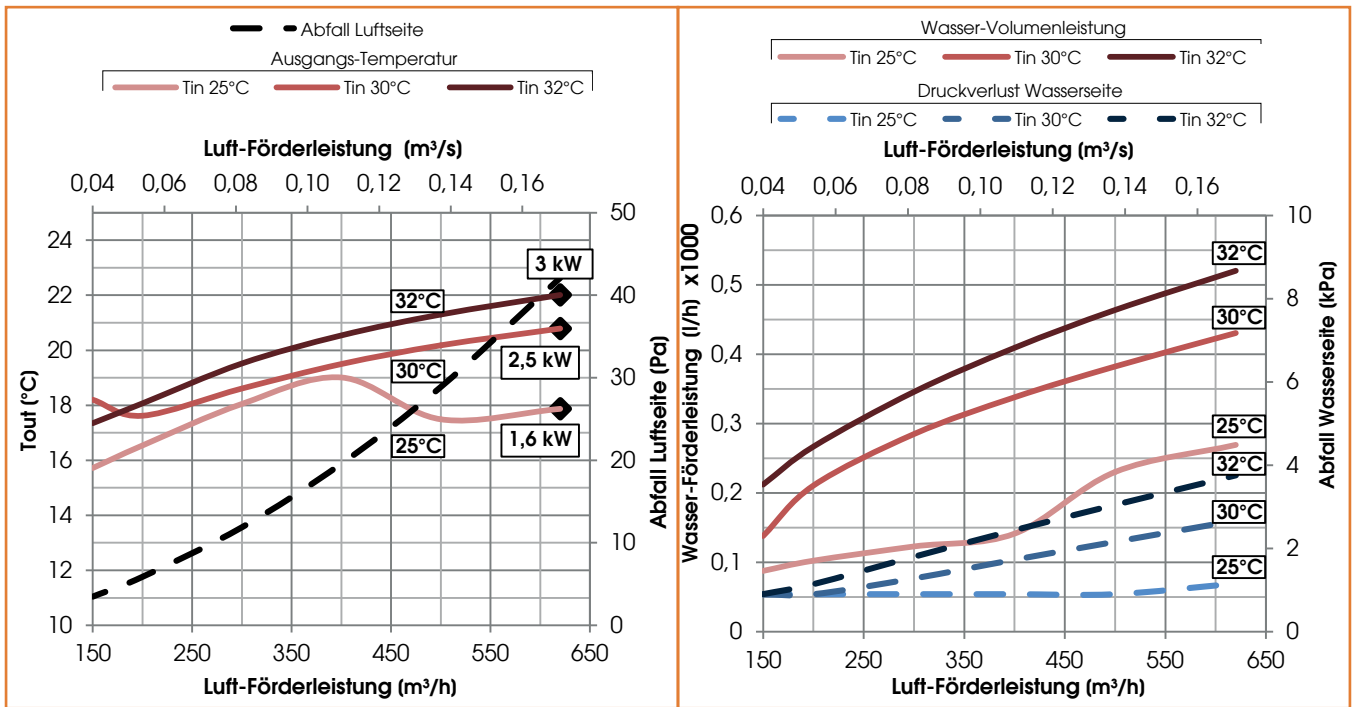

Wasser-Heizbatterie (45°C/35°C)

Ø WASSER ("gas)	GRAD NR.	LAMELLENSCHRITT (mm)	VOL.INT. (dm ³)	MATERIAL		
				LEITUNGEN	LAMELLEN	GESTELL
1/2"	2	2,5	1	KUPFER	ALUMINIUM	VERZINKTES EISEN

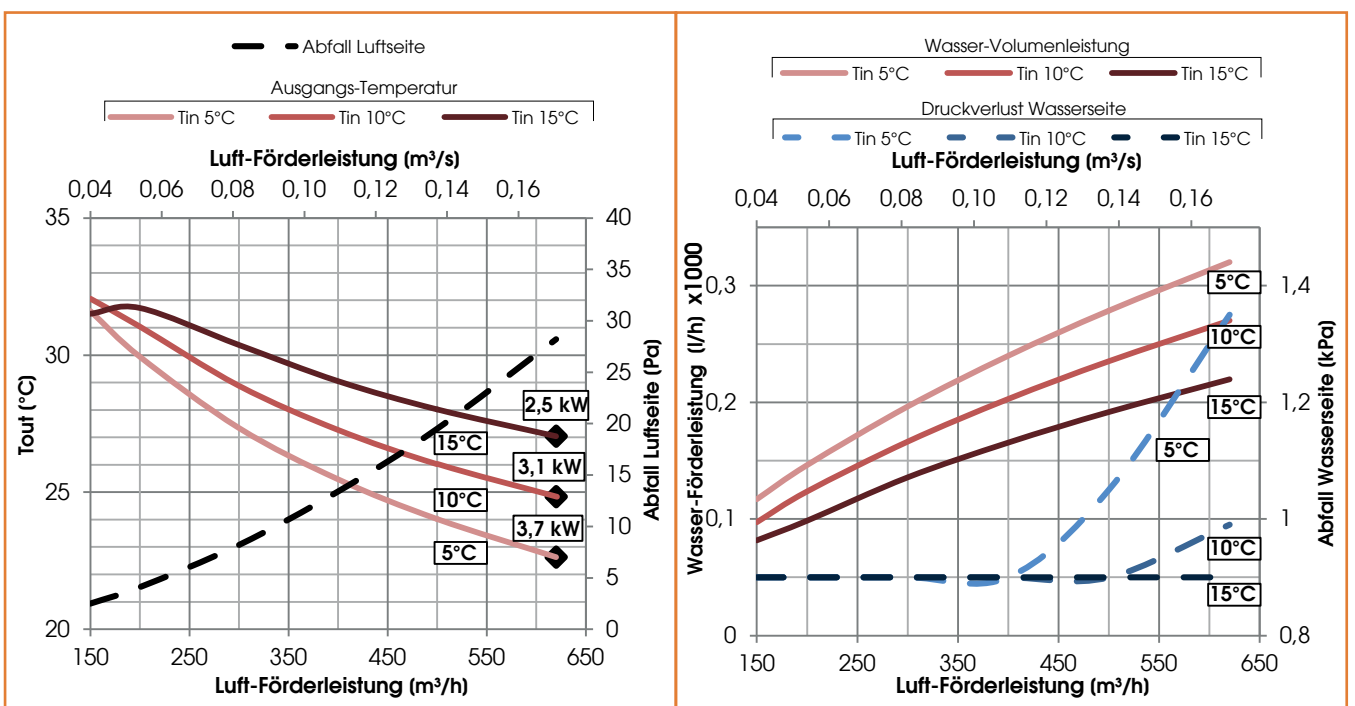



BATTERIE CRHE-H 1100

Wasser-Kühlbatterie (7°C/12°C)

MATERIAL

Ø WASSER ("gas)	GRAD NR.	LAMELLENSCHRITT (mm)	VOL.INT. (dm ³)	LEITUNGEN	LAMELLEN	GESTELL
3/4"	4	2,5	3	KUPFER	ALUMINIUM	VERZINKTES EISEN

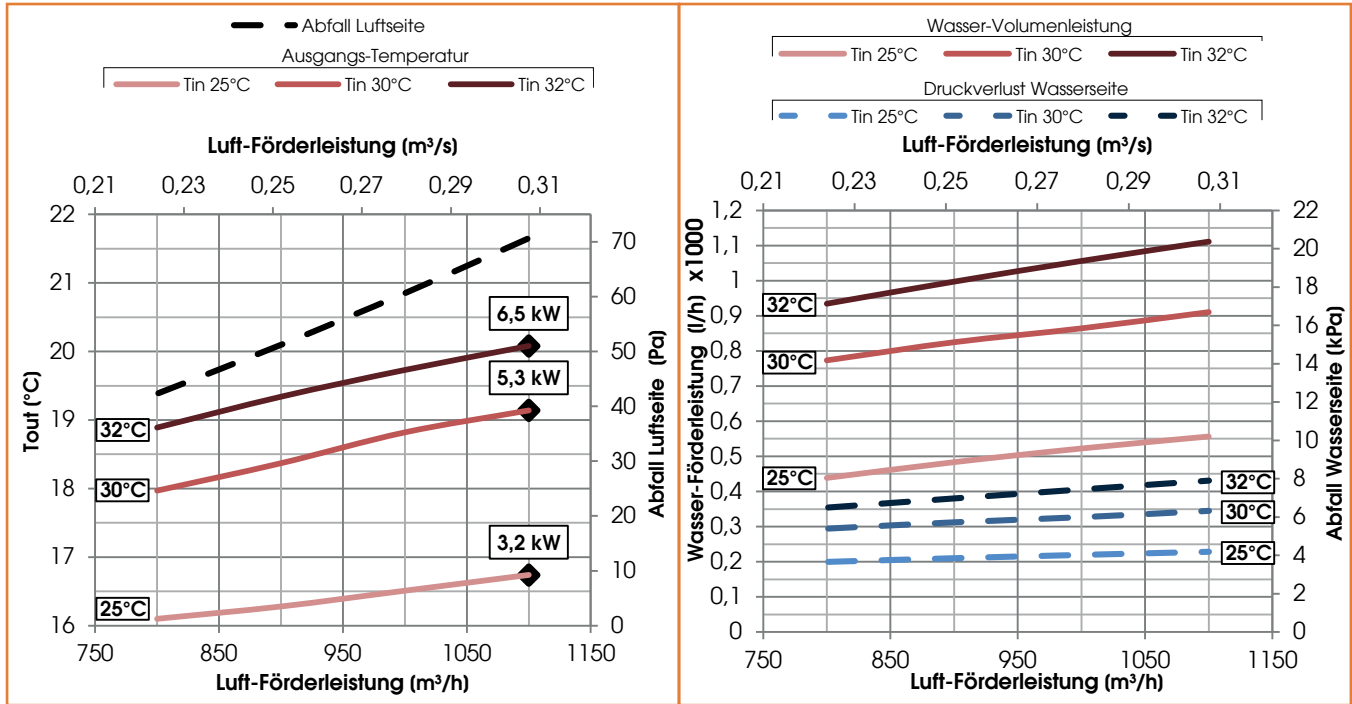

Wasser-Heizbatterie (45°C/35°C)

MATERIAL

Ø WASSER ("gas)	GRAD NR.	LAMELLENSCHRITT (mm)	VOL.INT. (dm ³)	LEITUNGEN	LAMELLEN	GESTELL
3/4"	4	2,5	3	KUPFER	ALUMINIUM	VERZINKTES EISEN

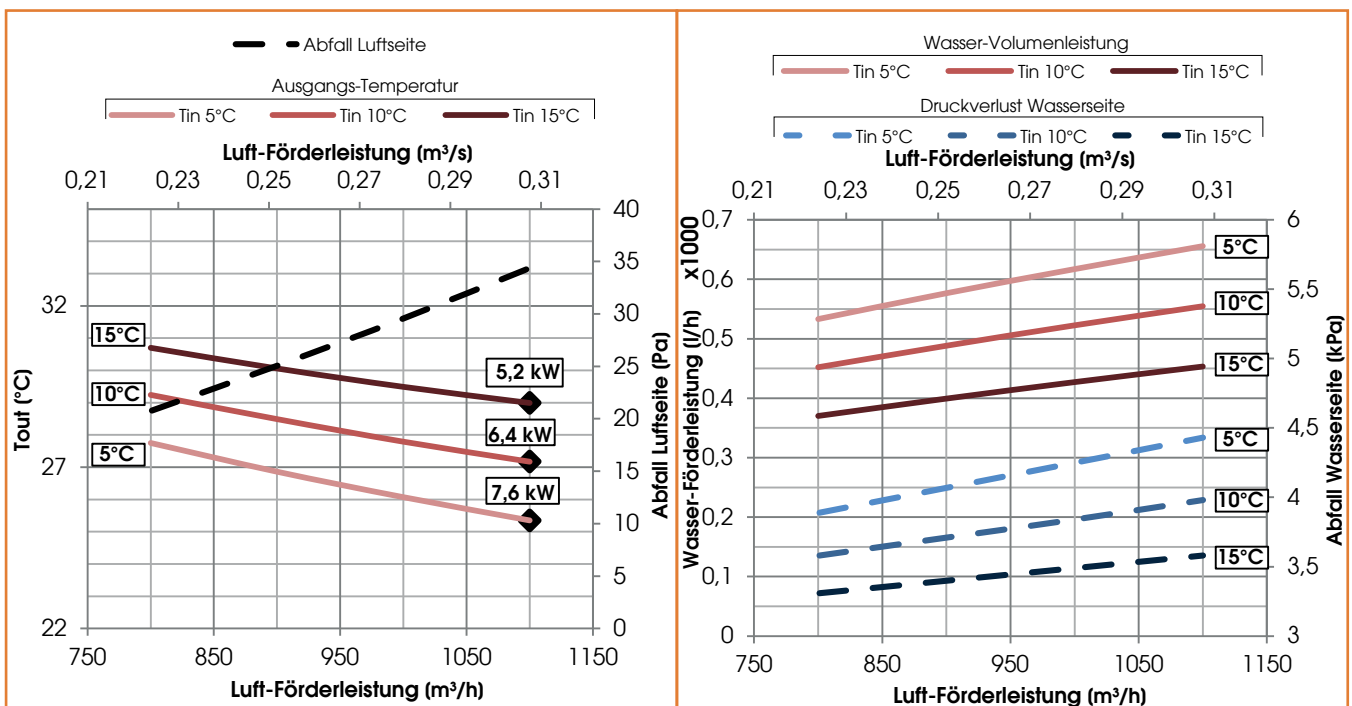



BATTERIE CRHE-H 2300

Wasser-Kühlbatterie (7°C/12°C)

Ø WASSER ("gas)	GRAD NR.	LAMELLENSCHRITT (mm)	VOL.INT. (dm³)	MATERIAL		
				LEITUNGEN	LAMELLEN	GESTELL
3/4"	4	2,5	5	KUPFER	ALUMINIUM	VERZINKTES EISEN

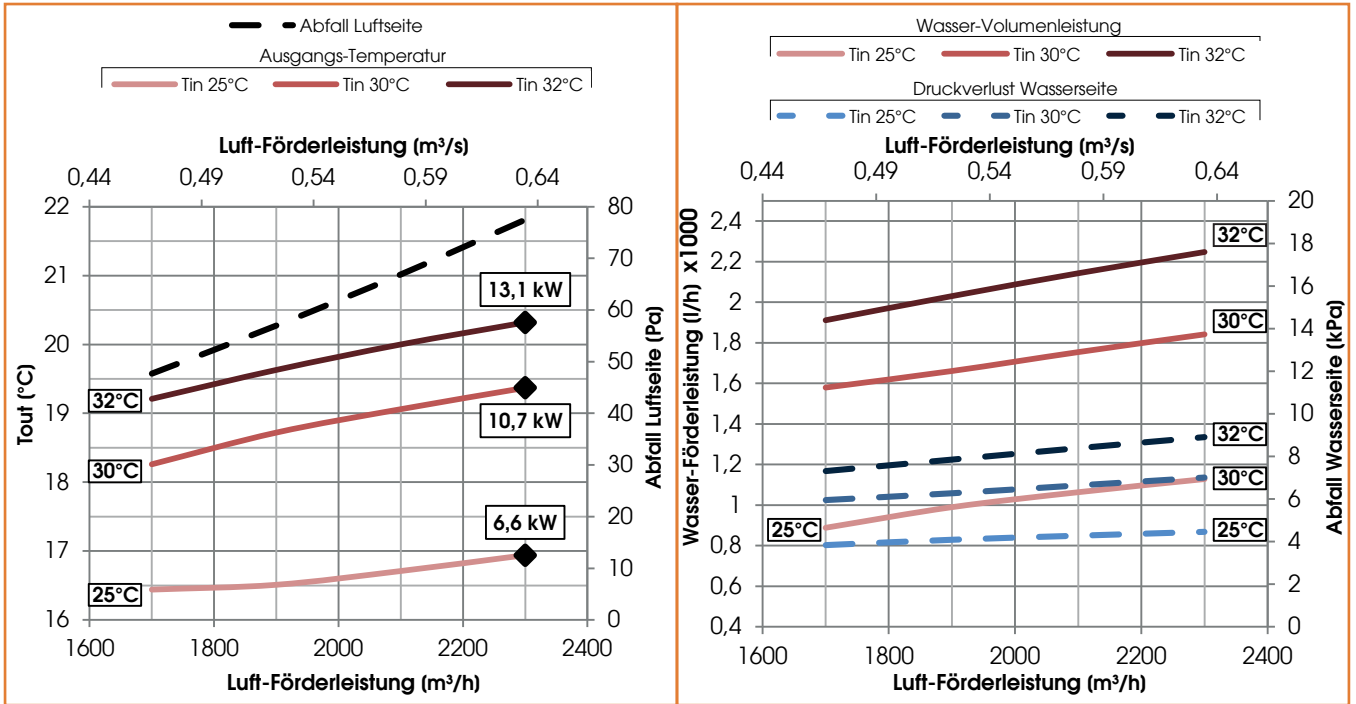

Wasser-Heizbatterie (45°C/35°C)

Ø WASSER ("gas)	GRAD NR.	LAMELLENSCHRITT (mm)	VOL.INT. (dm³)	MATERIAL		
				LEITUNGEN	LAMELLEN	GESTELL
3/4"	4	2,5	5	KUPFER	ALUMINIUM	VERZINKTES EISEN

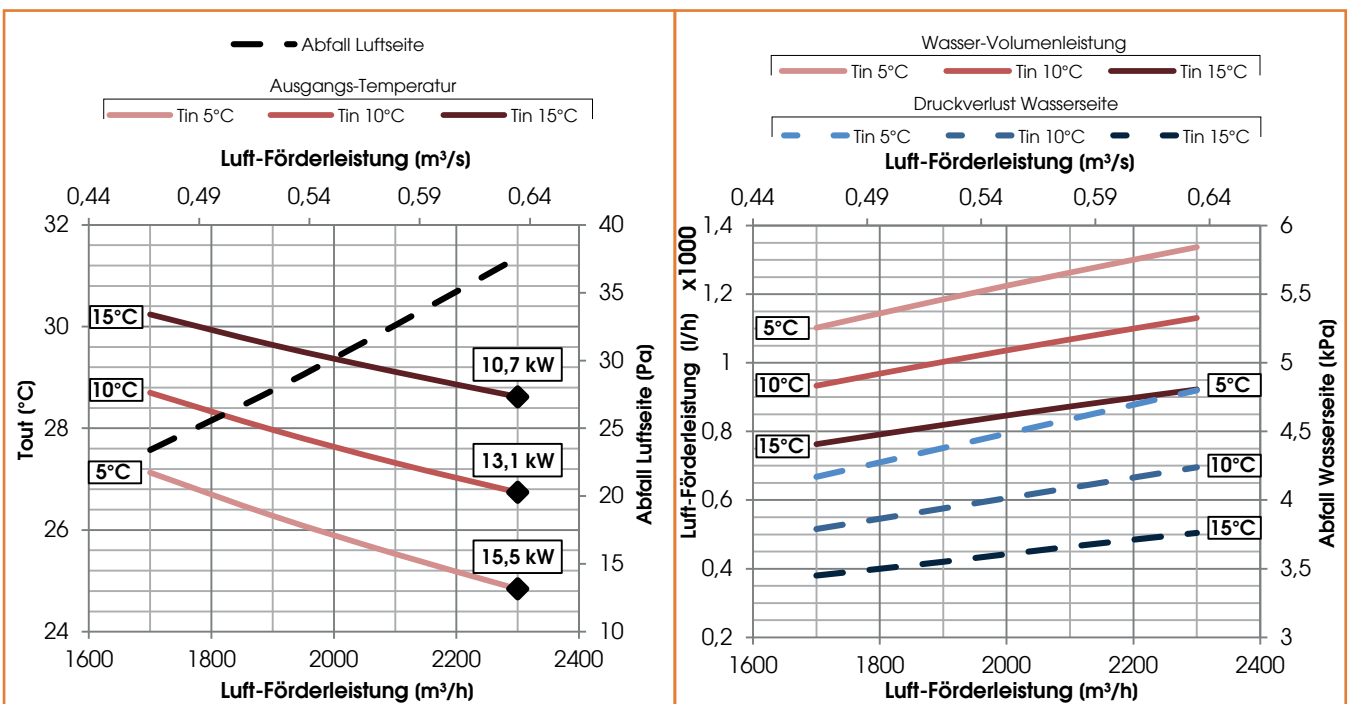



BATTERIE CRHE-H 3400 Wasser-Kühlbatterie (7°C/12°C)

				MATERIAL		
Ø WASSER ("gas)	GRAD NR.	LAMELLENSCHRITT (mm)	VOL.INT. (dm ³)	LEITUNGEN	LAMELLEN	GESTELL
3/4"	2	2,5	5	KUPFER	ALUMINIUM	VERZINKTES EISEN

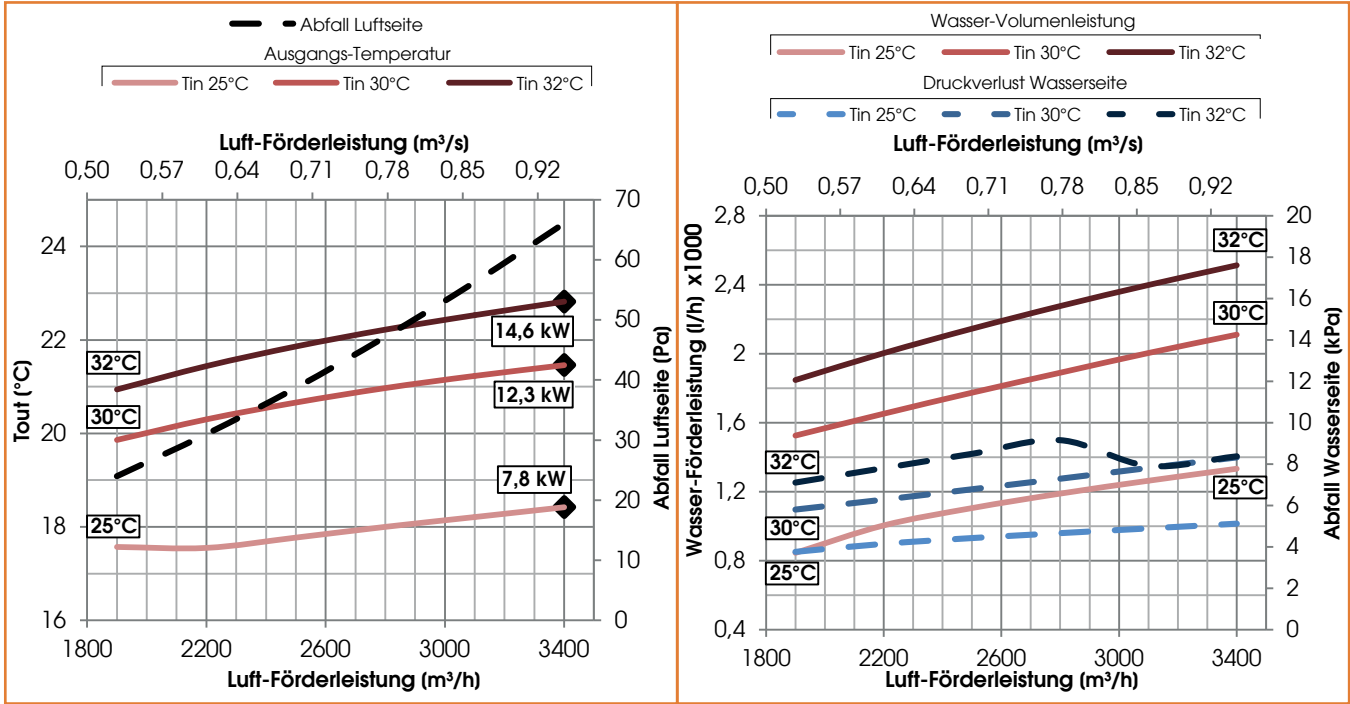

Wasser-Heizbatterie (45°C/35°C)

				MATERIAL		
Ø WASSER ("gas)	GRAD NR.	LAMELLENSCHRITT (mm)	VOL.INT. (dm ³)	LEITUNGEN	LAMELLEN	GESTELL
3/4"	2	2,5	5	KUPFER	ALUMINIUM	VERZINKTES EISEN

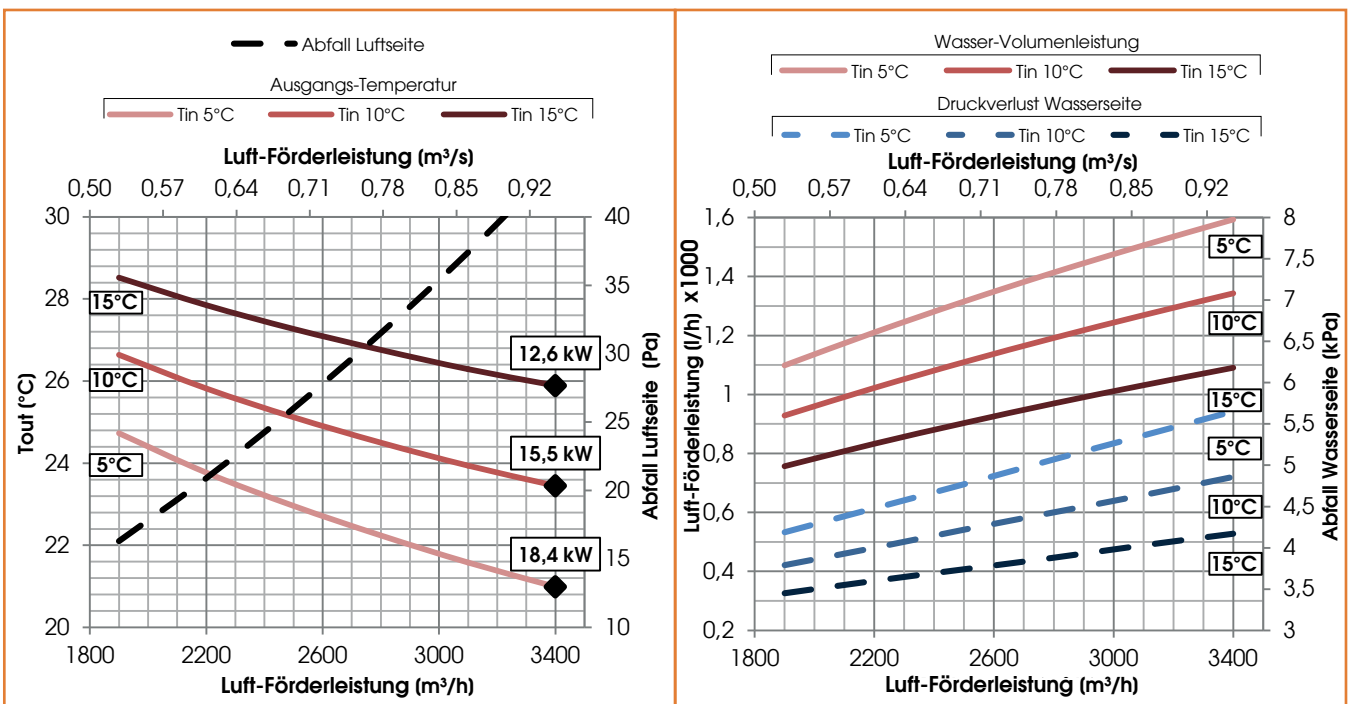



Batterie mit GAS R410A - CRHE-H 700

DATEN BATTERIE MIT DIREKTER EXPANSION GAS R410A						
Luft-Förderleistung (m³/h)	Tin (C°)	R.F. in (%)	Leist (kW)	Tout (°C)	R.F. out (%)	Druckverlust (Pa)
500	28	80	5,5	17	100	90
Ø Anschlüsse (mm)	Lamellenschritt (mm)	Grad-Nr.	Vol.Int (dm³)	T Verd (°C)	T kond (°C)	
22-12	2,5	4	1	5	50	

Batterie mit GAS R410A - CRHE-H 1100

DATEN BATTERIE MIT DIREKTER EXPANSION GAS R410A						
Luft-Förderleistung (m³/h)	Tin (C°)	R.F. in (%)	Leist (kW)	Tout (°C)	R.F. out (%)	Druckverlust (Pa)
1100	28	68	11	15	98	73
Ø Anschlüsse (mm)	Lamellenschritt (mm)	Grad-Nr.	Vol.Int (dm³)	T Verd (°C)	T kond (°C)	
28-16	2,5	4	3	5	50	

Batterie mit GAS R410A - CRHE-H 1600

DATEN BATTERIE MIT DIREKTER EXPANSION GAS R410A						
Luft-Förderleistung (m³/h)	Tin (C°)	R.F. in (%)	Leist (kW)	Tout (°C)	R.F. out (%)	Druckverlust (Pa)
1600	28	68	13	16	100	77
Ø Anschlüsse (mm)	Lamellenschritt (mm)	Grad-Nr.	Vol.Int (dm³)	T Verd (°C)	T kond (°C)	
22-16	3,0	4	3	5	50	

Batterie mit GAS R410A - CRHE-H 2300

DATEN BATTERIE MIT DIREKTER EXPANSION GAS R410A						
Luft-Förderleistung (m³/h)	Tin (C°)	R.F. in (%)	Leist (kW)	Tout (°C)	R.F. out (%)	Druckverlust (Pa)
2300	28	68	17	18,5	92	49
Ø Anschlüsse (mm)	Lamellenschritt (mm)	Grad-Nr.	Vol.Int (dm³)	T Verd (°C)	T kond (°C)	
28-22	4,0	4	5	5	50	

Batterie mit GAS R410A - CRHE-H 3400

DATEN BATTERIE MIT DIREKTER EXPANSION GAS R410A						
Luft-Förderleistung (m³/h)	Tin (C°)	R.F. in (%)	Leist (kW)	Tout (°C)	R.F. out (%)	Druckverlust (Pa)
3400	28	68	27	16	99	96
Ø Anschlüsse (mm)	Lamellenschritt (mm)	Grad-Nr.	Vol.Int (dm³)	T Verd (°C)	T kond (°C)	
35-16	3	4	6	5	50	

Elektrischer Widerstand

DATEN ELEKTRISCHER WIDERSTAND POSTTHEIZUNG				
Modell	Versorgung	Leistung (kW)	Strom (A)	Stadiennr.
CRHE-H 700	230V, 50Hz, 1F	2	8,7	1
CRHE-H 1100	230V, 50Hz, 1F	3	13,0	1
CRHE-H 1600	230V, 50Hz, 1F	6	26,1	1
CRHE-H 2300	230V, 50Hz, 1F	6	26,0	1
CRHE-H 3400	230V, 50Hz, 1F	8	34,7	1
CRHE-H 3400	400V, 50Hz, 3F	8	11,5	1

ANM. - für die anderen VOR- oder POST-Behandlungsbatterien, siehe das ZUBEHÖR Verzeichnis

A	Manufacturer's name	C.L.A. S.r.l.			
B	Manufacturer's model identifier	CRHE 700EC BP EVO-PH SH	CRHE 1100EC BP EVO-PH SH	CRHE 1600EC BP EVO-PH SH	CRHE 2300EC BP EVO-PH SH
C	Declared typology	UVNR / UVB	UVNR / UVB	UVNR / UVB	UVNR / UVB
D	Type of drive installed	Variable speed drive	Variable speed drive	Variable speed drive	Variable speed drive
E	Type of HRS	other	other	other	other
F	Thermal efficiency of heat recovery (%)	80,0	84,0	84,0	81,8
G	Nominal NRUV flow rate (m ³ /s)	0,146	0,249	0,42	0,547
H	Effective electric power input (kW)	0,32	0,35	0,93	0,83
I	SFPint (W/(m ³ /s))	1080	529	1197	752
J	Face velocity at design flow rate (m/s)	1,9	1,6	1,9	2,0
K	Nominal external pressure (Pa)	200	200	250	200
L	Internal pressure drop of ventilation components (Pa)	511	296	728	498
M	Optional: internal pressure drop of non-ventilation components	-	-	-	-
N	Static efficiency of fans used in accordance with Regulation (EU) No 327/2011 (%)	54,4	58,7	62,8	60,8
O	Declared maximum external leakage rate of the casing of ventilation units (%)	5,7	4,2	3,6	3,2
	Declared maximum internal leakage rate of bidirectional ventilation units or carry over (for regenerative heat exchangers only) (%)	11,2	4,4	5,4	4,7
P	Energy performance, preferably energy classification, of the filters (declared information about the calculated annual energy consumption	ePM1 70% (F7) ePM10 50% (M5)	ePM1 70% (F7) ePM10 50% (M5)	ePM1 70% (F7) ePM10 50% (M5)	ePM1 70% (F7) ePM10 50% (M5)
Q	Position and description of visual filter warning for RVUs intended for use with filters, including text pointing out the importance of regular filter changes for performance and energy efficiency of the unit	Filter warning is signaled on the display of the control system: the flashing writing "DirtyFilters" will appear. "To preserve the energy efficiency of the NRUV, it's recommended to replace the filters when signaled." Positioned near the filters inspection.			
R	Casing sound power level (LWA) (dB)	52	60	63	67
S	Internet address for pre-/dis-assembly instructions	www.utek-air.it			

A	Manufacturer's name	C.L.A. S.r.l.	
B	Manufacturer's model identifier	CRHE 3400EC BP EVO-PH SH	
C	Declared typology	UVNR / UVB	
D	Type of drive installed	Variable speed drive	
E	Type of HRS	other	
F	Thermal efficiency of heat recovery (%)	81,7	
G	Nominal NRVU flow rate (m³/s)	0,812	
H	Effective electric power input (kW)	1,27	
I	SFPint (W/(m³/s))	662	
J	Face velocity at design flow rate (m/s)	2,0	
K	Nominal external pressure (Pa)	200	
L	Internal pressure drop of ventilation components (Pa)	349	
M	Optional: internal pressure drop of non-ventilation components		
N	Static efficiency of fans used in accordance with Regulation (EU) No 327/2011 (%)	49,7	
	Declared maximum external leakage rate of the casing of ventilation units (%)	2,6	
O	Declared maximum internal leakage rate of bidirectional ventilation units or carry over (for regenerative heat exchangers only) (%)	3,1	
P	Energy performance, preferably energy classification, of the filters (declared information about the calculated annual energy consumption)	ePM1 70% (F7) ePM10 50% (M5)	
Q	Position and description of visual filter warning for RVUs intended for use with filters, including text pointing out the importance of regular filter changes for performance and energy efficiency of the unit	Filter warning is signaled on the display of the control system: the flashing writing "DirtyFilters" will appear. "To preserve the energy efficiency of the NRVU, it's recommended to replace the filters when signaled." Positioned near the filters inspection.	
R	Casing sound power level (LWA) (dB)	69	
S	Internet address for pre-/dis-assembly instructions	www.utek-air.it	



BATTERIE CRHE-H 1600

Wasser-Kühlbatterie (7°C/12°C)

MATERIAL

Ø WASSER ("gas)	GRAD NR.	LAMELLENSCHRITT (mm)	VOL.INT. (dm ³)	LEITUNGEN	LAMELLEN	GESTELL
3/4"	4	2,5	5	KUPFER	ALUMINIUM	VERZINKTES EISEN

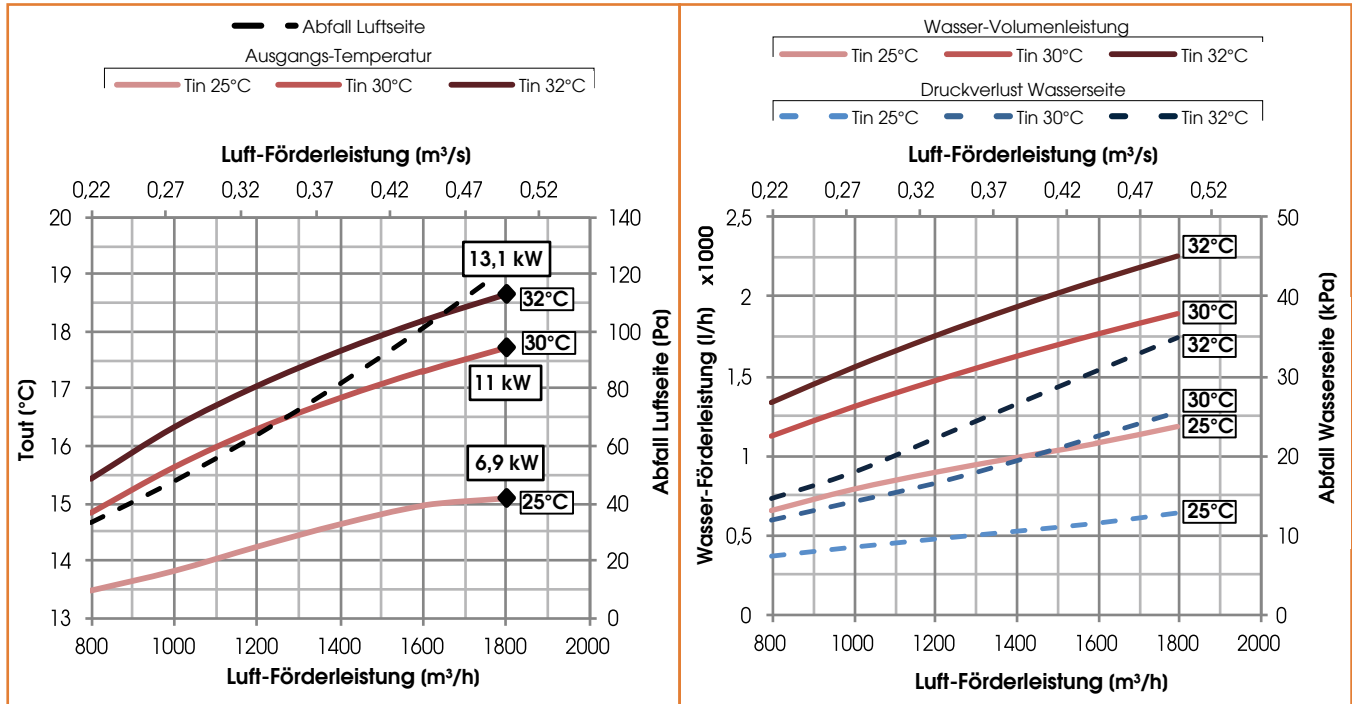

Wasser-Heizbatterie (45°C/35°C)

MATERIAL

Ø WASSER ("gas)	GRAD NR.	LAMELLENSCHRITT (mm)	VOL.INT. (dm ³)	LEITUNGEN	LAMELLEN	GESTELL
3/4"	4	2,5	5	KUPFER	ALUMINIUM	VERZINKTES EISEN

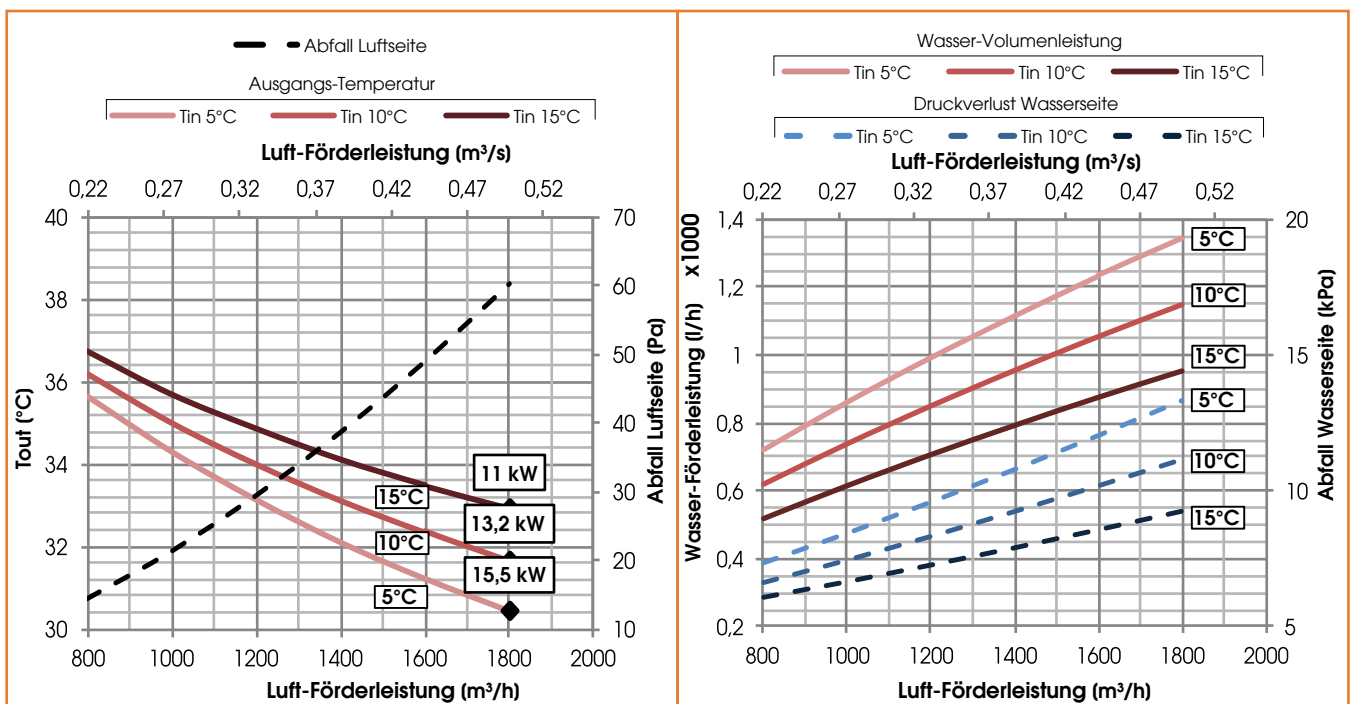

Sehr geehrter Kunde,

Danke, dass Sie sich für ein UTEK Produkt interessieren, das dem Nutzer echte Werte garantiert: Qualität, Sicherheit und Energieeinsparung.



Made in Italy

**AZIENDA CON SISTEMA
DI GESTIONE QUALITÀ
CERTIFICATO DA DNV GL**
ISO 9001

**AZIENDA CON
SISTEMA DI GESTIONE
AMBIENTALE CERTIFICATO
DA DNV**
ISO 14001



Der Händler

CRHE-H_2018_5_T
Gültigkeit ab 20.09.2022



LÜFTUNGSANLAGE MIT WÄRMERÜCKGEWINNUNG FÜR DIE INDUSTRIE UND DAS GEWERBE