



indoor air quality and energy saving

FICHE TECHNIQUE



UTA



GRUPE DE VENTILATION AVEC RÉCUPÉRATION DE CHALEUR POUR TERTIAIRE ET INDUSTRIE



UTA

Groupe de Ventilation non résidentielle (NRVU) pour grands débits d'air.

PRESTATIONS

Equippé avec un échangeur de chaleur contre-courant à haute efficacité (certifié Eurovent) et avec ventilateurs EC centrifuges à pales à l'envers. Le by-pass total automatique en série permet d'exploiter des conditions favorables externes au bâtiment pour le free cooling (ou free heating) en mode automatique.

STRUCTURE

UTA se compose de trois modules base (deux modules de ventilation/filtrage et un module de récupération chaleur/By-pass) qui peuvent être facilement installés et assemblés (connexion mécanique et électrique rapide). Chaque module est réalisé avec profils en aluminium extrudé et panneaux sandwich en zinc magnésium isolés avec mousse polyuréthane d'épaisseur 45 mm et densité 42 kg/m³. UTA est réalisé avec connexions rectangulaires pour les conduits de distribution/extraction de l'air. 5 tailles sont disponibles, toutes deux équipées avec By-pass total automatique. Les dispositifs en option de post-chauffage (électrique ou à eau) et le dispositif de préchauffage électrique sont intégrés dans le groupe, la batterie à eau de post refroidissement/chauffage, la batterie à expansion directe, sont disponibles comme modules supplémentaires. Les sections de filtrage se composent de modules (avec dimensions standard) de filtres ePM1 70% (F7) pour l'air de renouvellement et ePM10 50% (M5) pour le flux d'air d'extraction.

CONTRÔLES

UTA est fourni dans une configuration plug & play avec divers systèmes de contrôle. Pour plus d'informations à ce sujet, consultez l'onglet contrôles.

ACCESSOIRES

UTA peut être doté d'autres accessoires comme :

- . module recirculation
- . module silencieux
- . pré-filtres et filtres à poches
- . sonde de U.R., CO₂ o CO₂/VOC
- . kit fonctionnement à pression constante
- . toit de protection pour installation à l'extérieur
- . grilles et vannes

Pour une vision plus complète des caractéristiques des systèmes de contrôle, on renvoie aux manuels respectifs.

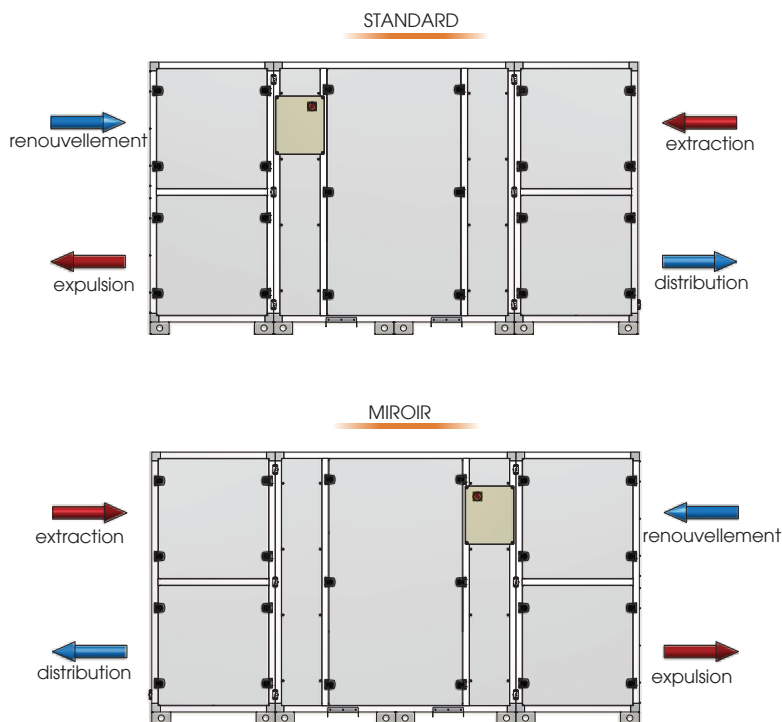

Echangeur de chaleur à contre-courant en aluminium fabriqué par RECUTECH



PRESTATIONS AÉRAULIQUES (UNI EN 13141-7)

Le groupe doit être canalisé : on n'autorise son utilisation qu'à l'intérieur de la courbe représentée.

Prestations déclarées avec filtres M5 / F7 plats PROPRES, garanties EXCLUSIVEMENT avec filtres originaux UTEK à faible perte de charge.

UTA 1

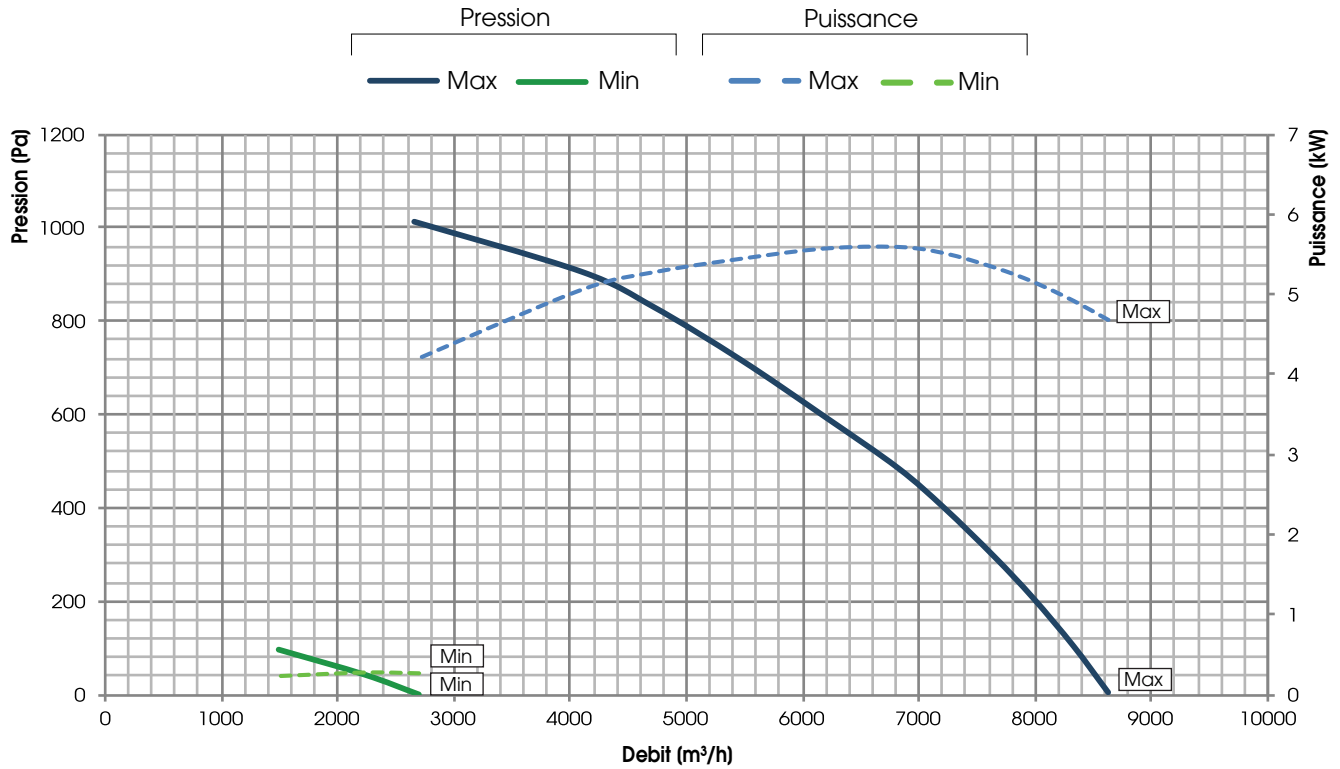

UTA 1+

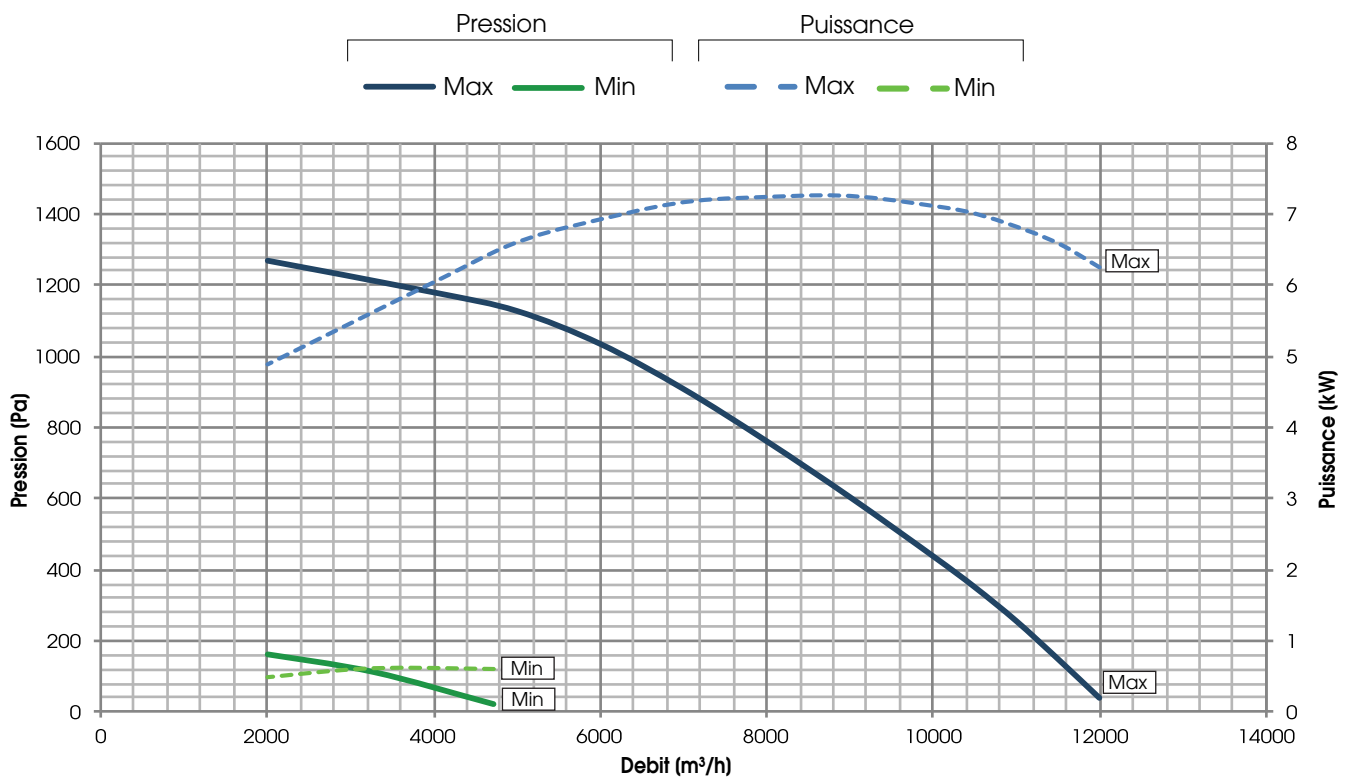



PRESTATIONS AÉRAULIQUES (UNI EN 13141-7)

Le groupe doit être canalisé : on n'autorise son utilisation qu'à l'intérieur de la courbe représentée.

Prestations déclarées avec filtres M5 / F7 plats PROPRES, garanties EXCLUSIVEMENT avec filtres originaux UTEK à faible perte de charge.

UTA 2

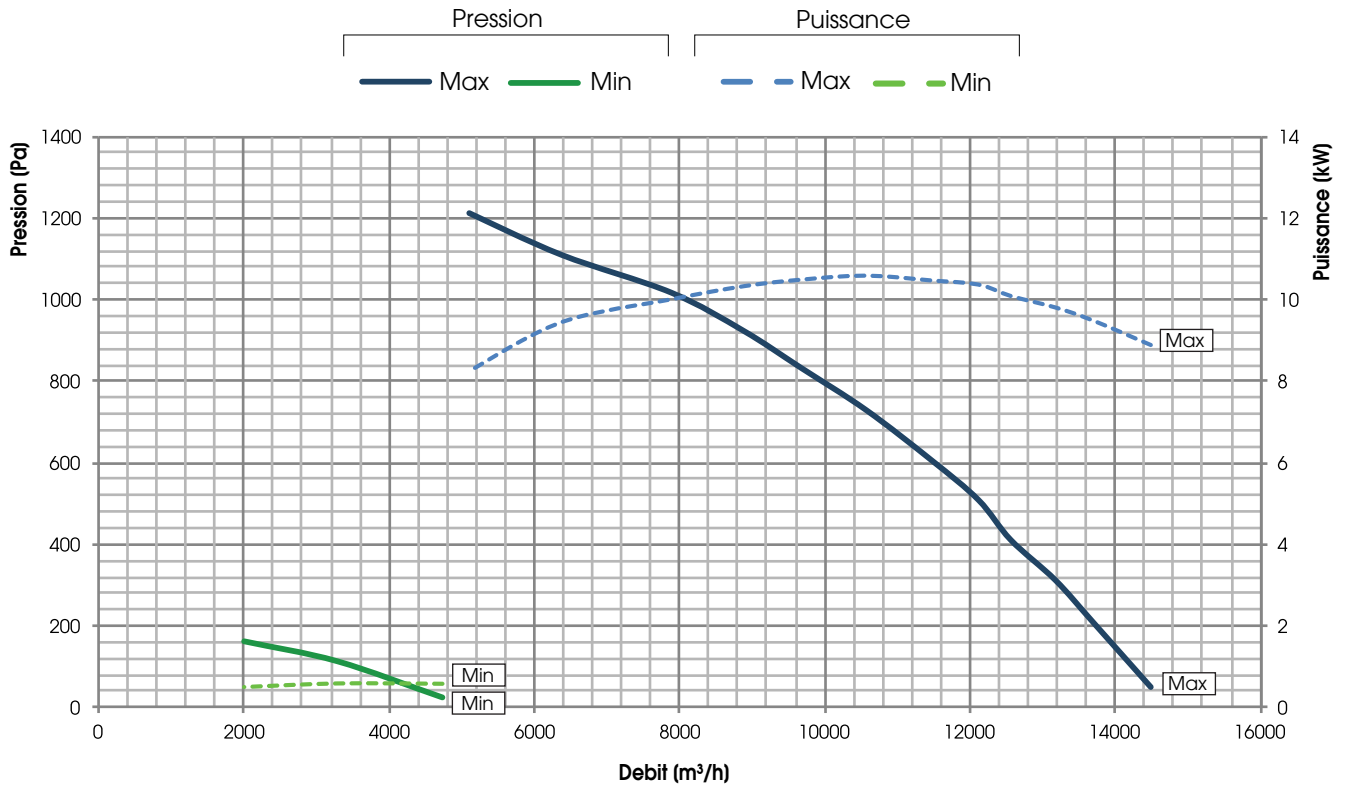

UTA 3

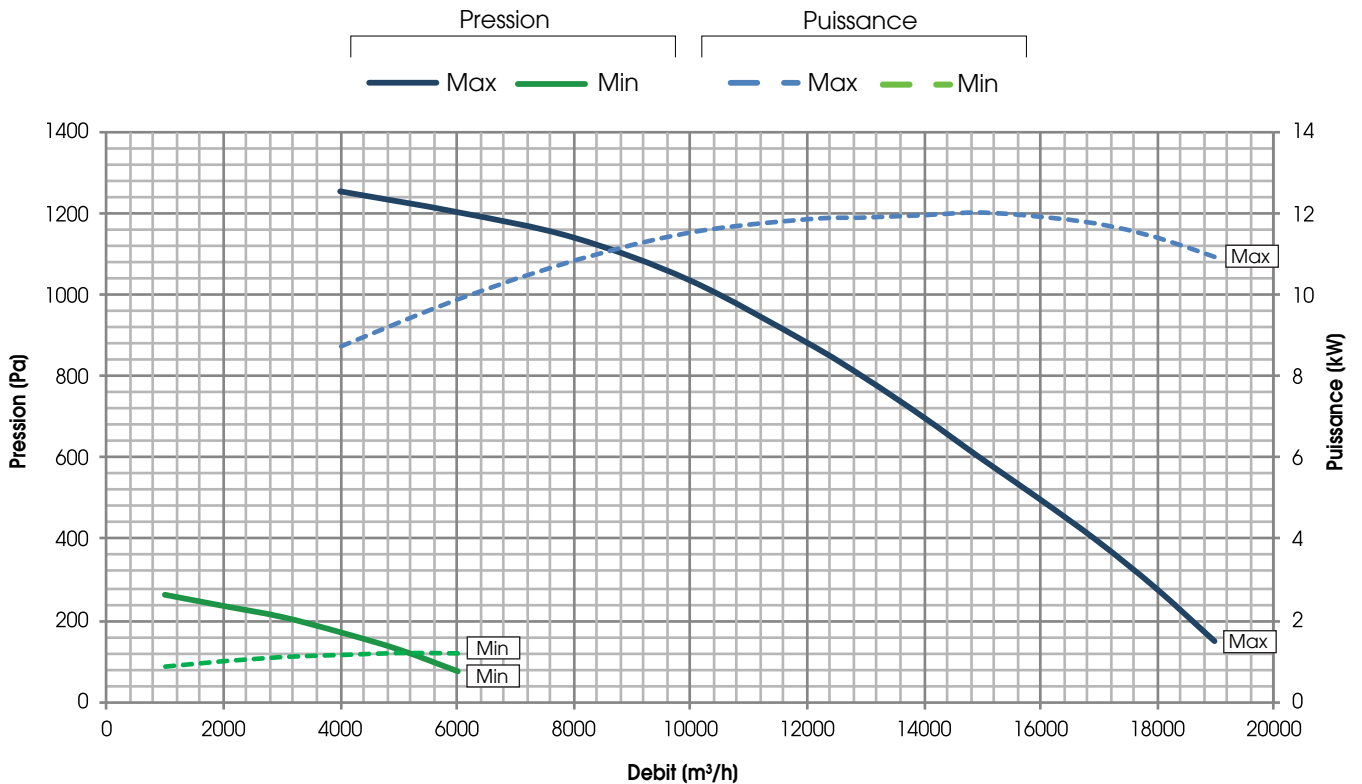



PRESTATIONS AÉRAULIQUES (UNI EN 13141-7)

Le groupe doit être canalisé : on n'autorise son utilisation qu'à l'intérieur de la courbe représentée.

Prestations déclarées avec filtres M5 / F7 plats PROPRES, garanties EXCLUSIVEMENT avec filtres originaux UTEK à faible perte de charge.

UTA 4

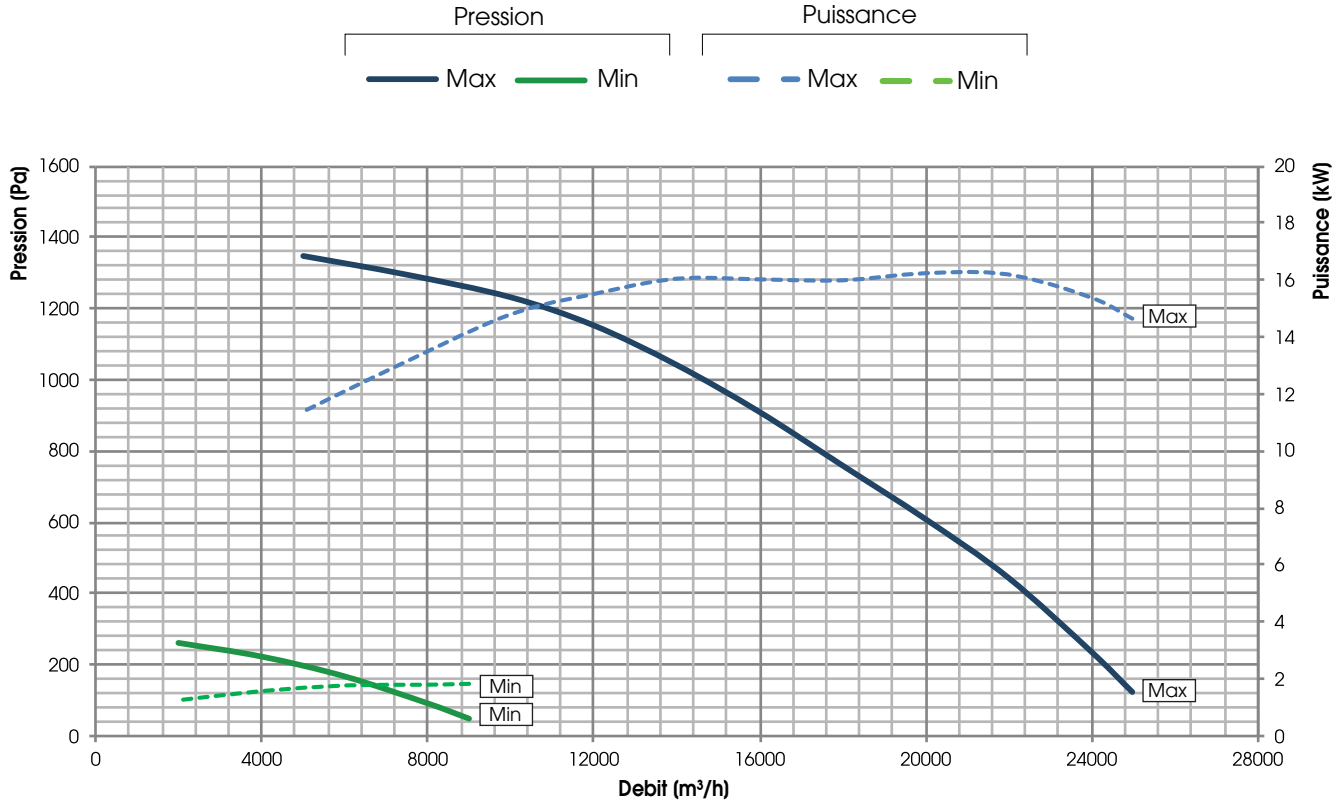

EFFICACITÉ DE RÉCUPÉRATION DE LA CHALEUR SENSIBLE

Valeurs en référence avec les conditions suivantes (UNI EN 308:1998) : T_{bs} air extérieur 5°C ; U.R. extérieur 72% ; T_{bs} ambiant 25°C ; U.R. ambiant 38%

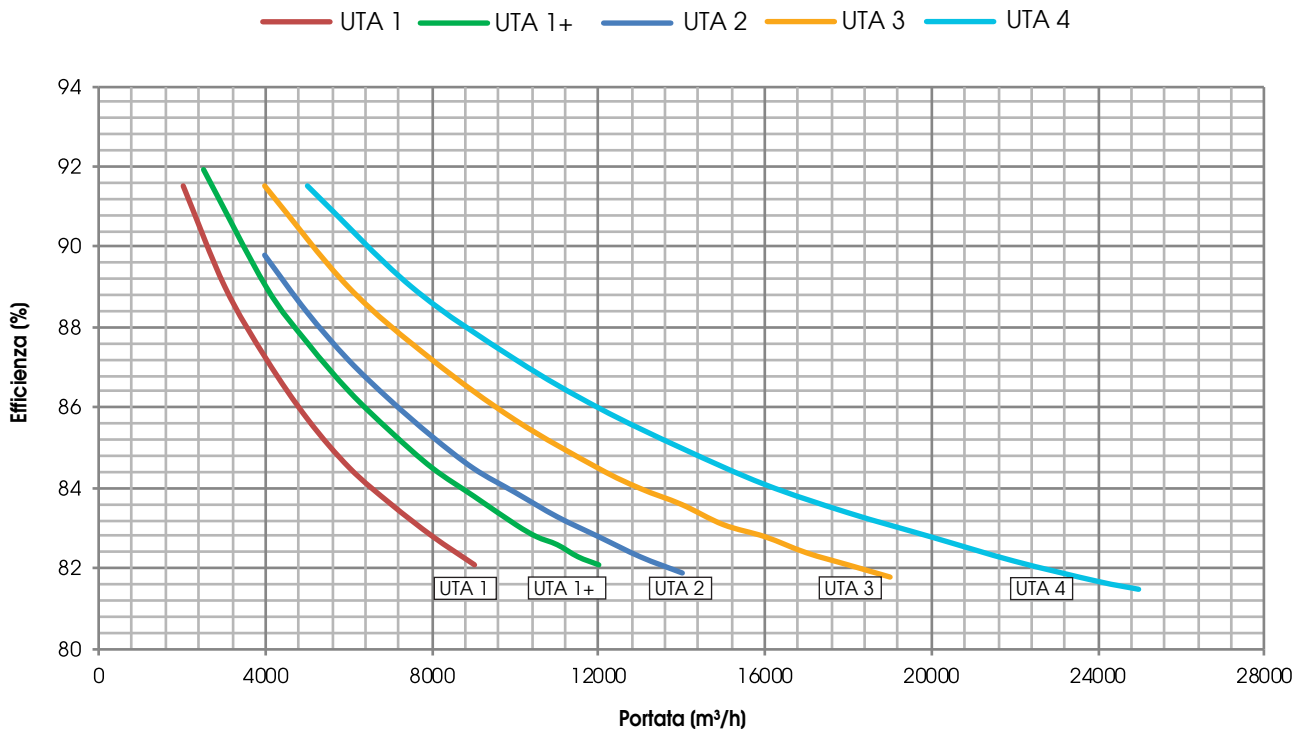



ECODESIGN

MOD.	η_{t_nvru} (%)	q_{nom} (m ³ /s)	$\Delta p_{s,ext}$ (Pa)	P (kW)	SFP _{int} (W/(m ³ /s))	SFP _{int_lim 2016} (W/(m ³ /s))	SFP _{int_lim 2018} (W/(m ³ /s))	VITESSE FRONTALE (m/s)	$\Delta p_{s,int}$ (Pa)	η_{Fan} (%)	* LEAKAGE interne (%)	* LEAKAGE externe (%)
UTA 1	82,8	2,22	200	5,15	1040	1373	1093	2,14	694	62,8	3,4	1,9
UTA 1.5	82,4	3,13	200	6,69	1032	1363	1083	2,00	670	65,8	3,4	2,2
UTA 2	82,7	3,38	500	10,36	1085	1370	1090	2,16	704	68,5	3,1	2,0
UTA 3	83,0	4,30	550	11,97	1044	1379	1099	2,07	748	69,0	3,5	2,3
UTA 4	82,6	5,92	500	16,35	1077	1368	1088	2,21	771	68,7	3,4	2,1

* Par rapport à q_{nom}

VALEURS SUIVANT UNI EN 1886: 2008

MOD.	DÉFORMATION CAISSE	LEAKAGE CAISSE	CLASSE FILTRES	TRANSMITTANCE THERMIQUE	PONT THERMIQUE
UTA toutes tailles	D1 (M)	L3 (M)	F7 (M)	T3 (M)	TB3 (M)

TEST LEAKAGE (UNI EN 13141-7)

LEAKAGE	CONDITIONS D'ESSAI	UTA 1	UTA 1+	UTA 2	UTA 3	UTA 4
EXÉRIEUR	Pression positive 400 Pa	A1	A1	A1	A1	A1
EXÉRIEUR	Pression négative 400 Pa	A1	A1	A1	A1	A1
INTERNE	Différence de Pression 250 Pa	A2	A2	A2	A2	A2

NIVEAUX DE BRUIT UTA 1

L_w Niveau de puissance sonore mesuré suivant UNI EN ISO 3747 - CLASSE 3

		BRUIT DE LA CAISSE (dB)							
Ventilateurs		125 Hz	250 Hz	500 Hz	1000 Hz	2000 Hz	4000 Hz	8000 Hz	L _w dB(A)
100%		71,6	85,3	76,7	70,7	61,7	52,6	57,4	79,2
75%		70,4	80,8	69,5	62,1	53,2	45,9	49,9	73,7
		BRUIT DANS LE CANAL DE DISTRIBUTION (dB)							
Ventilateurs		125 Hz	250 Hz	500 Hz	1000 Hz	2000 Hz	4000 Hz	8000 Hz	L _w dB(A)
100%		79,9	92,6	92,4	90,6	80,7	73,9	80,8	94,0
75%		78,2	85,6	86,8	82,3	73,3	65,0	73,4	87,0
		BRUIT DANS LE CANAL D'EXPULSION (dB)							
Ventilateurs		125 Hz	250 Hz	500 Hz	1000 Hz	2000 Hz	4000 Hz	8000 Hz	L _w dB(A)
100%		80,3	93,7	93,0	93,4	82,6	76,1	84,1	96,0
75%		77,9	85,7	87,6	83,4	74,7	66,8	75,7	87,9
		BRUIT DANS LE CANAL DE RENOUVELLEMENT (dB)							
Ventilateurs		125 Hz	250 Hz	500 Hz	1000 Hz	2000 Hz	4000 Hz	8000 Hz	L _w dB(A)
100%		69,3	83,4	74,2	64,7	53,7	47,3	51,4	76,7
75%		67,2	74,1	64,0	53,5	46,5	38,1	54,5	67,3
		BRUIT DANS LE CANAL D'EXTRACTION (dB)							
Ventilateurs		125 Hz	250 Hz	500 Hz	1000 Hz	2000 Hz	4000 Hz	8000 Hz	L _w dB(A)
100%		67,5	82,4	78,1	68,6	56,6	51,9	58,2	78,1
75%		68,6	70,5	69,3	61,1	49,1	43,2	53,1	68,7



NIVEAUX DE BRUIT UTA 1+

Lw Niveau de puissance sonore mesuré suivant UNI EN ISO 3747 - CLASSE 3

BRUIT DE LA CAISSE (dB)								
Ventilateurs	125 Hz	250 Hz	500 Hz	1000 Hz	2000 Hz	4000 Hz	8000 Hz	L _w dB(A)
100%	78,0	81,2	73,7	72,6	66,2	68,0	63,1	78,1
75%	72,3	78,3	67,8	65,3	60,5	61,2	58,9	73,0
BRUIT DANS LE CANAL DE DISTRIBUTION (dB)								
Ventilateurs	125 Hz	250 Hz	500 Hz	1000 Hz	2000 Hz	4000 Hz	8000 Hz	L _w dB(A)
100%	79,9	83,3	86,4	85,7	80,6	82,5	79,2	90,2
75%	73,3	81,0	82,1	81,5	77,2	75,3	75,1	85,7
BRUIT DANS LE CANAL D'EXPULSION (dB)								
Ventilateurs	125 Hz	250 Hz	500 Hz	1000 Hz	2000 Hz	4000 Hz	8000 Hz	L _w dB(A)
100%	78,0	84,8	86,9	86,1	80,7	83,0	79,4	90,6
75%	74,6	81,9	83,7	81,8	77,0	76,0	75,8	86,3
BRUIT DANS LE CANAL DE RENOUELEMENT (dB)								
Ventilateurs	125 Hz	250 Hz	500 Hz	1000 Hz	2000 Hz	4000 Hz	8000 Hz	L _w dB(A)
100%	73,2	78,6	70,4	67,2	61,4	64,6	51,6	74,3
75%	67,0	74,5	63,7	60,2	55,0	56,0	49,0	68,6
BRUIT DANS LE CANAL D'EXTRACTION (dB)								
Ventilateurs	125 Hz	250 Hz	500 Hz	1000 Hz	2000 Hz	4000 Hz	8000 Hz	L _w dB(A)
100%	71,7	78,9	65,9	66,4	60,7	63,9	51,8	73,4
75%	67,0	74,5	63,7	60,2	55,0	56,0	49,0	68,6

NIVEAUX DE BRUIT UTA 2

Lw Niveau de puissance sonore mesuré suivant UNI EN ISO 3747 - CLASSE 3

BRUIT DE LA CAISSE (dB)								
Ventilateurs	125 Hz	250 Hz	500 Hz	1000 Hz	2000 Hz	4000 Hz	8000 Hz	L _w dB(A)
100%	75,4	92,3	81,1	75,0	65,4	59,5	61,8	85,3
75%	75,5	80,2	69,9	63,0	54,9	48,6	54,0	73,5
BRUIT DANS LE CANAL DE DISTRIBUTION (dB)								
Ventilateurs	125 Hz	250 Hz	500 Hz	1000 Hz	2000 Hz	4000 Hz	8000 Hz	L _w dB(A)
100%	79,6	96,4	93,8	88,5	80,0	75,5	77,9	94,3
75%	77,3	83,7	84,2	79,5	71,7	63,6	70,6	84,5
BRUIT DANS LE CANAL D'EXPULSION (dB)								
Ventilateurs	125 Hz	250 Hz	500 Hz	1000 Hz	2000 Hz	4000 Hz	8000 Hz	L _w dB(A)
100%	77,7	97,9	94,3	88,9	80,1	76,0	78,1	95,0
75%	78,6	84,6	85,8	79,8	71,5	64,3	71,3	85,5
BRUIT DANS LE CANAL DE RENOUELEMENT (dB)								
Ventilateurs	125 Hz	250 Hz	500 Hz	1000 Hz	2000 Hz	4000 Hz	8000 Hz	L _w dB(A)
100%	67,1	85,8	77,8	67,4	59,7	52,7	50,5	79,5
75%	68,7	75,0	66,1	56,0	49,1	41,5	42,7	68,5
BRUIT DANS LE CANAL D'EXTRACTION (dB)								
Ventilateurs	125 Hz	250 Hz	500 Hz	1000 Hz	2000 Hz	4000 Hz	8000 Hz	L _w dB(A)
100%	65,6	86,1	73,3	66,6	59,0	52,0	50,7	78,6
75%	68,1	73,4	64,6	57,9	51,0	42,6	44,1	67,3



NIVEAUX DE BRUIT UTA 3

Lw Niveau de puissance sonore mesuré suivant UNI EN ISO 3747 - CLASSE 3

BRUIT DE LA CAISSE (dB)								
Ventilateurs	125 Hz	250 Hz	500 Hz	1000 Hz	2000 Hz	4000 Hz	8000 Hz	L _w dB(A)
100%	75,5	81,4	72,5	71,8	65,2	60,5	59,6	77,0
75%	71,7	76,7	68,0	67,6	60,0	54,3	51,4	72,4
BRUIT DANS LE CANAL DE DISTRIBUTION (dB)								
Ventilateurs	125 Hz	250 Hz	500 Hz	1000 Hz	2000 Hz	4000 Hz	8000 Hz	L _w dB(A)
100%	77,3	84,9	85,0	85,3	79,9	76,1	75,7	88,7
75%	73,7	80,6	80,6	81,0	74,5	70,3	68,3	84,0
BRUIT DANS LE CANAL D'EXPULSION (dB)								
Ventilateurs	125 Hz	250 Hz	500 Hz	1000 Hz	2000 Hz	4000 Hz	8000 Hz	L _w dB(A)
100%	77,3	84,9	85,0	85,3	79,9	76,1	75,7	88,7
75%	73,7	80,6	80,6	81,0	74,5	70,3	68,3	84,0
BRUIT DANS LE CANAL DE RENOUVELLEMENT (dB)								
Ventilateurs	125 Hz	250 Hz	500 Hz	1000 Hz	2000 Hz	4000 Hz	8000 Hz	L _w dB(A)
100%	68,9	77,0	69,2	64,7	59,3	55,2	48,5	71,9
75%	64,9	71,9	64,3	61,2	54,7	48,1	38,5	67,2
BRUIT DANS LE CANAL D'EXTRACTION (dB)								
Ventilateurs	125 Hz	250 Hz	500 Hz	1000 Hz	2000 Hz	4000 Hz	8000 Hz	L _w dB(A)
100%	68,9	77,0	69,2	64,7	59,3	55,2	48,5	71,9
75%	64,9	71,9	64,3	61,2	54,7	48,1	38,5	67,2

NIVEAUX DE BRUIT UTA 4

Lw Niveau de puissance sonore mesuré suivant UNI EN ISO 3747 - CLASSE 3

BRUIT DE LA CAISSE (dB)								
Ventilateurs	125 Hz	250 Hz	500 Hz	1000 Hz	2000 Hz	4000 Hz	8000 Hz	L _w dB(A)
100%	75,4	92,3	81,1	75,0	65,4	59,5	61,8	85,3
75%	75,5	80,2	69,9	63,0	54,9	48,6	54,0	73,5
BRUIT DANS LE CANAL DE DISTRIBUTION (dB)								
Ventilateurs	125 Hz	250 Hz	500 Hz	1000 Hz	2000 Hz	4000 Hz	8000 Hz	L _w dB(A)
100%	79,6	96,4	93,8	88,5	80,0	75,5	77,9	94,3
75%	77,3	83,7	84,2	79,5	71,7	63,6	70,6	84,5
BRUIT DANS LE CANAL D'EXPULSION (dB)								
Ventilateurs	125 Hz	250 Hz	500 Hz	1000 Hz	2000 Hz	4000 Hz	8000 Hz	L _w dB(A)
100%	77,7	97,9	94,3	88,9	80,1	76,0	78,1	95,0
75%	78,6	84,6	85,8	79,8	71,5	64,3	71,3	85,5
BRUIT DANS LE CANAL DE RENOUVELLEMENT (dB)								
Ventilateurs	125 Hz	250 Hz	500 Hz	1000 Hz	2000 Hz	4000 Hz	8000 Hz	L _w dB(A)
100%	67,1	85,8	77,8	67,4	59,7	52,7	50,5	79,5
75%	68,7	75,0	66,1	56,0	49,1	41,5	42,7	68,5
BRUIT DANS LE CANAL D'EXTRACTION (dB)								
Ventilateurs	125 Hz	250 Hz	500 Hz	1000 Hz	2000 Hz	4000 Hz	8000 Hz	L _w dB(A)
100%	65,6	86,1	73,3	66,6	59,0	52,0	50,7	78,6
75%	68,1	73,4	64,6	57,9	51,0	42,6	44,1	67,3

DONNÉES ÉLECTRIQUES

ASSOCIATION	VENTILATEUR				GROUPE		
	Puissance (W)	Alimentation	Courant max. (A)	Classe isolation	Alimentation	Courant max. (A)	Classe isolation
UTA 1	2 x 2.900	400V 50/60 Hz 3F	2 x 4,80	IP54 CLASSE B	400V 50 Hz 1F	10,0	IP20
UTA 1+	2 x 3.500	400V 50/60 Hz 3F	2 x 5,30	IP54 CLASSE B	400V 50 Hz 1F	11,0	IP20
UTA 2	2 x 5.200	400V 50/60 Hz 3F	2 x 8,40	IP54 CLASSE B	400V 50 Hz 1F	17,2	IP20
UTA 3	4 x 2.900	400V 50/60 Hz 3F	4 x 4,50	IP54 CLASSE B	400V 50 Hz 1F	18,5	IP20
UTA 4	4 x 4.200	400V 50/60 Hz 3F	4 x 6,40	IP54 CLASSE B	400V 50 Hz 1F	26,1	IP20



DIMENSIONS UTA (mm)

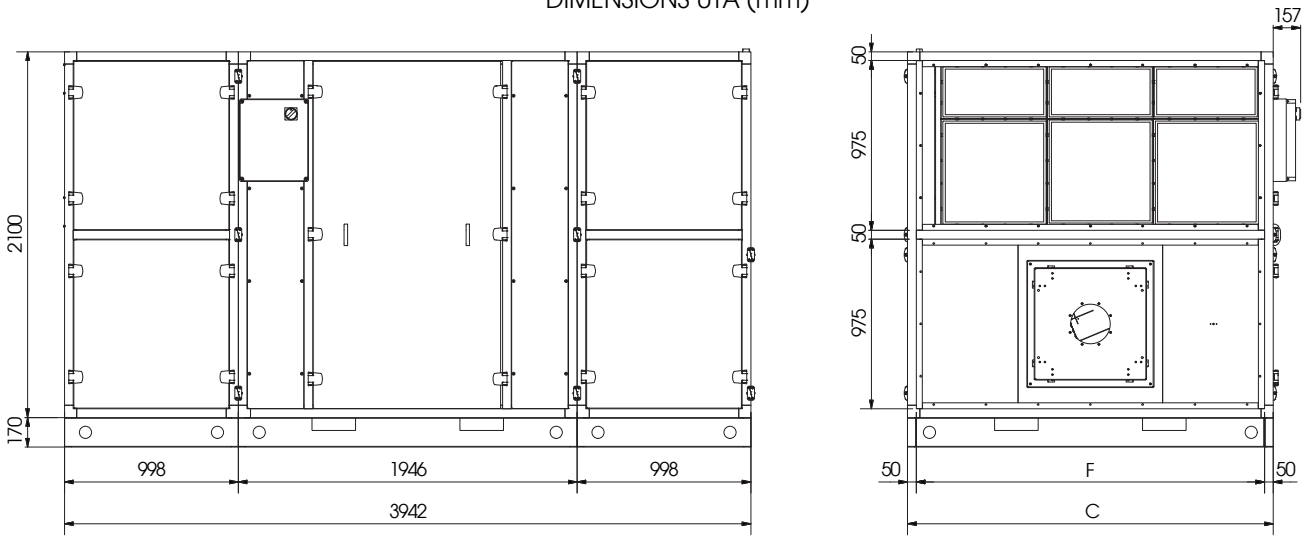

GRUPE	C (mm)	F (mm)
UTA 1	1500	1300
UTA 1+	2100	2000
UTA 2	2100	2000
UTA 3	2900	2800
UTA 4	3500	3400

DIMENSIONS (mm) MODULES SUPPLÉMENTAIRES

MODULE SIMPLE
 . batterie BA-AF/AC
 . batterie DX R410A
 . déshumidification
 . humidification
 . autre usage

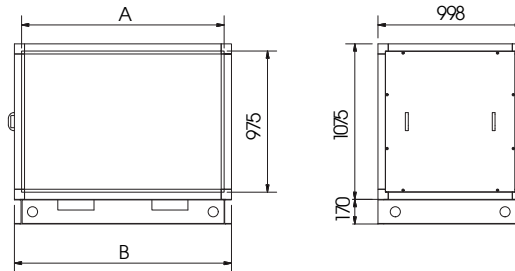

MODULE DOUBLE
 . cloisons silencieux
 (distribution et extraction)
 . recirculation
 . autre usage

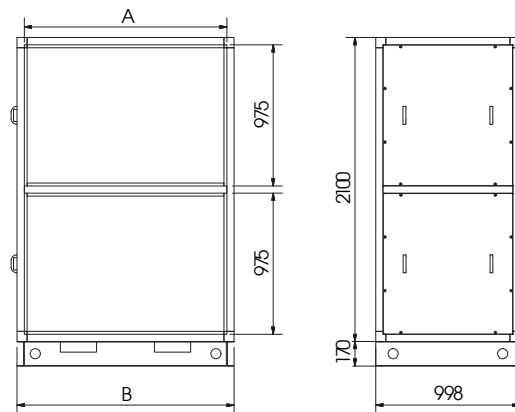

GRUPE	Dimension (mm)	Référence
UTA 1	1400	A
UTA 1	1500	B
UTA 1+	2000	A
UTA 1+	2100	B
UTA 2	2000	A
UTA 2	2100	B
UTA 3	2800	A
UTA 3	2900	B
UTA 4	3400	A
UTA 4	3500	B



MODULO DI RICIRCOLO

Fabriqué avec des panneaux isolés de 45 mm, comme le récupérateur; équipé de 3 registres motorisés : l'un sur l'air d'expulsion, l'autre sur le renouvellement, le troisième met en communication la récupération et l'entrée.

Il exploite la teneur en énergie (température) de l'air dans l'environnement, diminution de la charge du système de chauffage / refroidissement primaire. Lorsque les ventilateurs sont arrêtés, les registres d'éjection et de renouvellement ferment les événements éviter les sorties d'air chaud (effet de cheminée).

Les moteurs modulants des serranes (signal 0-10 Volt) peuvent être actionnés par une sonde de qualité de l'air placée sur le canal de retour (moyenne des valeurs des différents environnements) ou à l'intérieur d'une chambre "maître". Au fur et à mesure que la concentration de CO₂ dans les pièces augmente, la quantité d'air extérieur augmente, parce que deux amortisseurs ouvert (air extérieur) et une fermeture (moins recirculation), dans le but d'abaisser le CO₂ pour le ramener à des valeurs optimales.

Autre possibilité: gestion de la température ou d'autres signaux externes (signal 0-10 Volts requis)

MODULE DE RECIRCULATION FERME

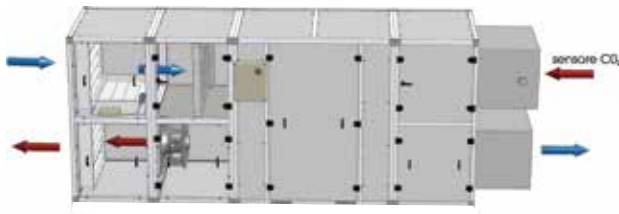

MODULE DE RECIRCULATION OUVERT

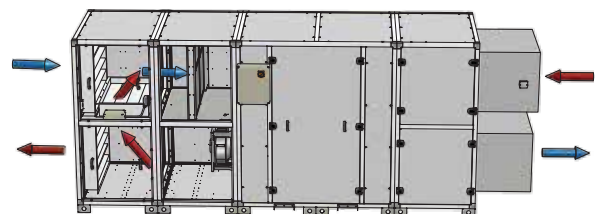

INSTALLATION AU SOL

 Espaces minimums d'entretien (mm)

REMARQUE: pour une installation en extérieur, prévoir un toit (voir liste de prix)

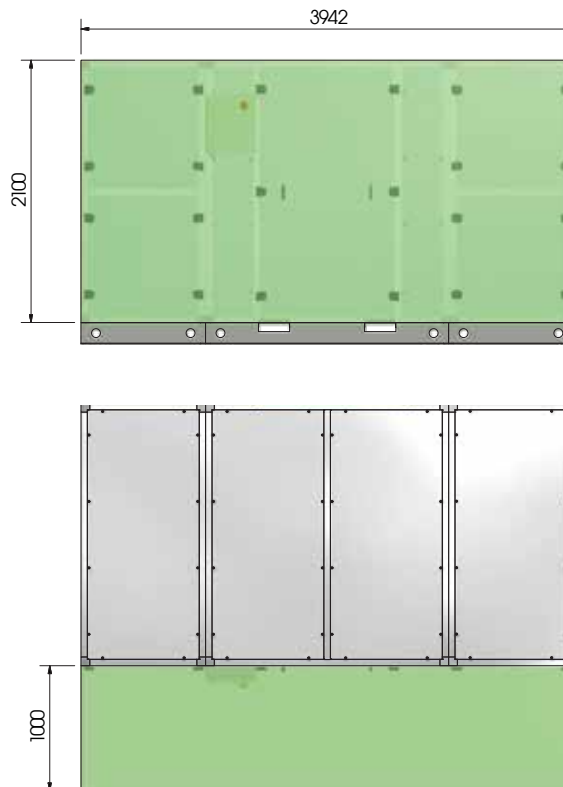



DIMENSIONS (mm) & POIDS (kg) UTA pour EXPÉDITION et POSITIONNEMENT

Pour des raisons d'expédition et de positionnement, UTA est fourni en 3 modules conçus pour des connexions rapides (mécaniques et électriques) sur site. La présence d'une batterie H2O froide/chaude, de silencieux ou de modules vides (positionnement de l'humidificateur, par exemple) implique des modules supplémentaires

UTA taille 1	Blocs	Dimensions (mm)			Poids (kg)		
		Largeur	Longueur	Hauteur	Pallet	Net	Brut
UTA 1	1	1750	2150	2380	71	555	626
	1	1750	1200	2380	41	187	228
	1	1750	1200	2380	41	187	228
UTA 1 + BA-AC	1	1750	2150	2380	71	555	626
	1	1750	1200	2380	41	187	228
	1	1750	1200	2380	41	219	260
UTA 1 + REL-T (PRE ou POST)	1	1750	2150	2380	71	555	626
	1	1750	1200	2380	41	187	228
	1	1750	1200	2380	41	203	244
Module BA-AF	1	1750	1200	1350	41	156	197
Module SILENCIEUX	1	1750	1200	2380	41	156	197

UTA taille 1+ e 2	Blocs	Dimensions (mm)			Poids (kg)		
		Largeur	Longueur	Hauteur	Pallet	Net	Brut
UTA 1+ et 2	1	2370	2150	2380	86	854	940
	1	2370	1200	2380	47	256	303
	1	2370	1200	2380	47	256	303
UTA 1+2 + BA-AC	1	2370	2150	2380	86	854	940
	1	2370	1200	2380	47	256	303
	1	2370	1200	2380	47	306	353
UTA 1+2 + REL-T (PRE ou POST)	1	2370	2150	2380	86	854	940
	1	2370	1200	2380	47	256	303
	1	2370	1200	2380	47	274	321
Module BA-AF	1	2370	1200	1350	47	204	251
Module SILENCIEUX	1	2370	1200	2380	47	289	336

UTA 3	Blocs	Dimensions (mm)			Poids (kg)
		Largeur	Longueur	Hauteur	
UTA 3	1	3100	2000	2300	960
	2	3000	1000	2300	422
UTA 3 + BA-AC	1	3000	1000	1250	271
UTA 3 + BA-AT	1	3000	1000	1250	303
Module BA-AF	1	3000	1000	1250	328
Module SILENCIEUX	1	3000	1000	2300	564

UTA 4	Blocs	Dimensions (mm)			Poids (kg)
		Largeur	Longueur	Hauteur	
UTA 4	1	3700	2000	2300	1106
	2	3600	1000	2300	483
UTA 3 + BA-AC	1	3600	1000	1250	303
UTA 3 + BA-AT	1	3600	1000	1250	342
Module BA-AF	1	3600	1000	1250	380
Module SILENCIEUX	1	3600	1000	2300	615



OPTIONS FILTRES

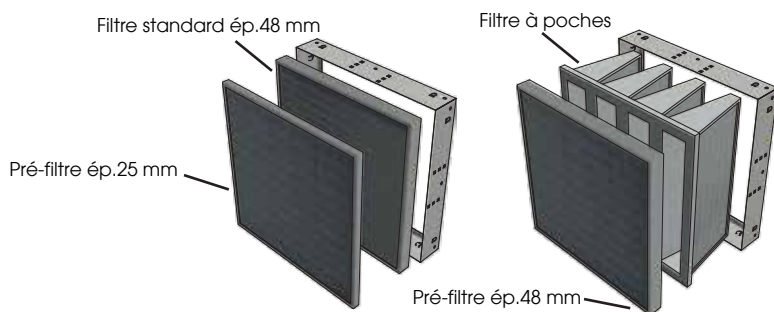

NOTE : pour utilisation de filtres à poches ou pré-filtres, contacter le Bureau Technique pour les valeurs de pertes de charge

BATTERIE BA-AC (Air extérieur -5°C 80% - Air Intérieur 20°C 50%)

	Modèle	Debit d'air (m³/h)	Air IN	Puissance(kW)	Temp out (°C)	DP air (Pa)	Débit d'eau (l/h)	DP eau (kPa)	Ø connexions	Vol (l)
Eau 70-60°C	UTA 1	7000	17,1°C 17% U.R.	34,6	31,6	15	3034	5,4	1"	8,4
	UTA 1+	10000	17,0°C 17% U.R.	37,9	28,1	12	3326	13,8	1"	6,5
	UTA 2	12500	16,9°C 18% U.R.	58,5	30,7	20	5136	16,9	1" 1/4	12,3
	UTA 3	16000	16,9°C 18% U.R.	87,5	33,0	22	7684	23,5	1" 1/4	16,1
	UTA 4	22000	16,8°C 18% U.R.	113,8	32,0	26	9989	21,8	1" 1/4	19,4

	Modèle	Debit d'air (m³/h)	Air IN	Puissance(kW)	Temp out (°C)	DP air (Pa)	Débit d'eau (l/h)	DP eau (kPa)	Ø connexions	Vol (l)
Eau 50-40°C	UTA 1	7000	17,1°C 17% U.R.	18,8	25,0	15	2338	3,3	1"	8,4
	UTA 1+	10000	17,0°C 17% U.R.	20,5	23,0	12	1781	4,3	1"	6,5
	UTA 2	12500	16,9°C 18% U.R.	32,5	24,6	20	2831	6,6	1" 1/4	12,3
	UTA 3	16000	16,9°C 18% U.R.	48,8	25,9	22	4249	8,0	1" 1/4	16,1
	UTA 4	22000	16,8°C 18% U.R.	63,3	25,3	26	5507	7,4	1" 1/4	19,4

BATTERIE BA-AT (Air extérieur -5°C 80% - Air Intérieur 20°C 50%)

	Modèle	Debit d'air (m³/h)	Air IN	Puissance(kW)	Temp out (°C)	DP air (Pa)	Débit d'eau (l/h)	DP eau (kPa)	Ø connexions	Vol (l)
Eau 60-50°C	UTA 1	7000	17,1°C 17% U.R.	44,6	35,9	30	3900	10,7	1"	11,9
	UTA 1+	10000	17,0°C 17% U.R.	72,1	38,2	27	6303	31,0	1" 1/4	17,5
	UTA 2	12500	16,9°C 18% U.R.	82,3	36,4	39	7191	45,3	1" 1/4	17,5
	UTA 3	16000	16,9°C 18% U.R.	134,7	41,7	47	11774	63,1	1" 1/4	33,8
	UTA 4	22000	16,8°C 18% U.R.	179,3	40,8	56	15668	57,3	1" 1/4	41,1

	Modèle	Debit d'air (m³/h)	Air IN	Puissance(kW)	Temp out (°C)	DP air (Pa)	Débit d'eau (l/h)	DP eau (kPa)	Ø connexions	Vol (l)
Eau 45-35°C	UTA 1	7000	17,1°C 17% U.R.	25,7	27,9	29	2230	3,9	1"	11,9
	UTA 1+	10000	17,0°C 17% U.R.	42,4	29,5	26	3681	13,3	1" 1/4	17,5
	UTA 2	12500	16,9°C 18% U.R.	48,2	28,3	39	4183	19,2	1" 1/4	17,5
	UTA 3	16000	16,9°C 18% U.R.	80,3	31,7	46	6976	33,1	1" 1/4	33,8
	UTA 4	22000	16,8°C 18% U.R.	106,1	31,0	55	9213	22,2	1" 1/4	41,1

BATTERIE BA-AF

Air extérieur 34°C 40% - Air Intérieur 26°C 50%

	Modèle	Debit d'air (m³/h)	Air IN	Puissance(kW)	Temp out (°C)	DP air (Pa)	Débit d'eau (l/h)	DP eau (kPa)	Ø connexions	Vol (l)
Eau 60-50°C	UTA 1	7000	27,3°C 59% U.R.	42,2	16,0	51	7404	8,2	1" 1/2	19,3
	UTA 1+	10000	27,4°C 58% U.R.	51,8	17,5	34	8994	13,3	1" 1/2	18,9
	UTA 2	12500	27,4°C 58% U.R.	76,8	15,9	51	13485	34,1	2"	29
	UTA 3	16000	27,4°C 58% U.R.	92,3	16,5	52	16339	25,4	2"	37,5
	UTA 4	22000	27,4°C 58% U.R.	131,9	16,1	71	23205	24,9	2" 1/2	46,7

Air extérieur -5°C 80% - Air Intérieur 20°C 50%

	Modèle	Debit d'air (m³/h)	Air IN	Puissance(kW)	Temp out (°C)	DP air (Pa)	Débit d'eau (l/h)	DP eau (kPa)	Ø connexions	Vol (l)
Eau 45-35°C	UTA 1	7000	17,1°C 17% U.R.	32,5	30,8	40	2821	1,2	1" 1/2	19,3
	UTA 1+	10000	17,0°C 17% U.R.	38,9	28,4	26	3378	1,9	1" 1/2	18,9
	UTA 2	12500	16,9°C 18% U.R.	57,9	30,5	53	5023	4,8	2"	29,0
	UTA 3	16000	16,9°C 18% U.R.	68,7	29,5	41	5962	3,5	2"	37,5
	UTA 4	22000	16,8°C 18% U.R.	99,5	30,1	55	8641	3,5	2" 1/2	46,7



SILENCIEUX UTA - module double (distribution et extraction silencieuses)

	ATTÉNUATION (dB)						
	125 Hz	250 Hz	500 Hz	1000 Hz	2000 Hz	4000 Hz	8000 Hz
SILENCIEUX UTA 1	5	13	18	24	22	13	8
SILENCIEUX UTA 1+/2	5	15	21	27	25	15	9
SILENCIEUX UTA 3	5	13	18	24	22	13	8
SILENCIEUX UTA 4	5	14	20	26	24	14	8

— UTA 1 — UTA 1+/2 — UTA 3 — UTA 4

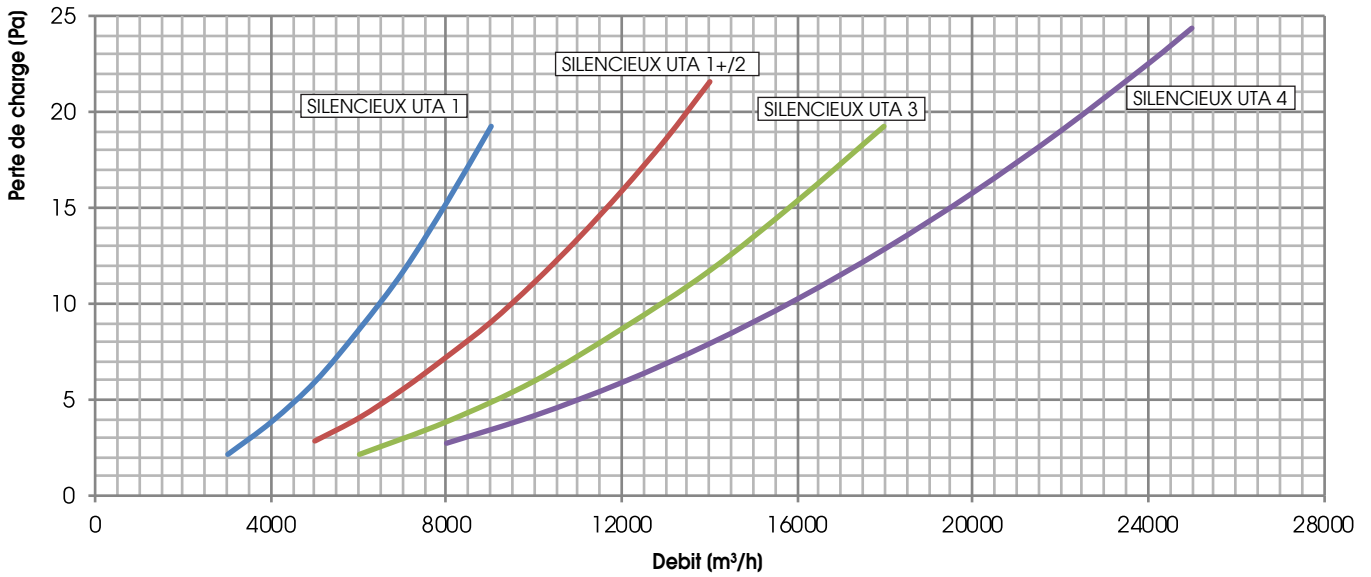

POSITIONNEMENT DES GRILLES ET VOILETS

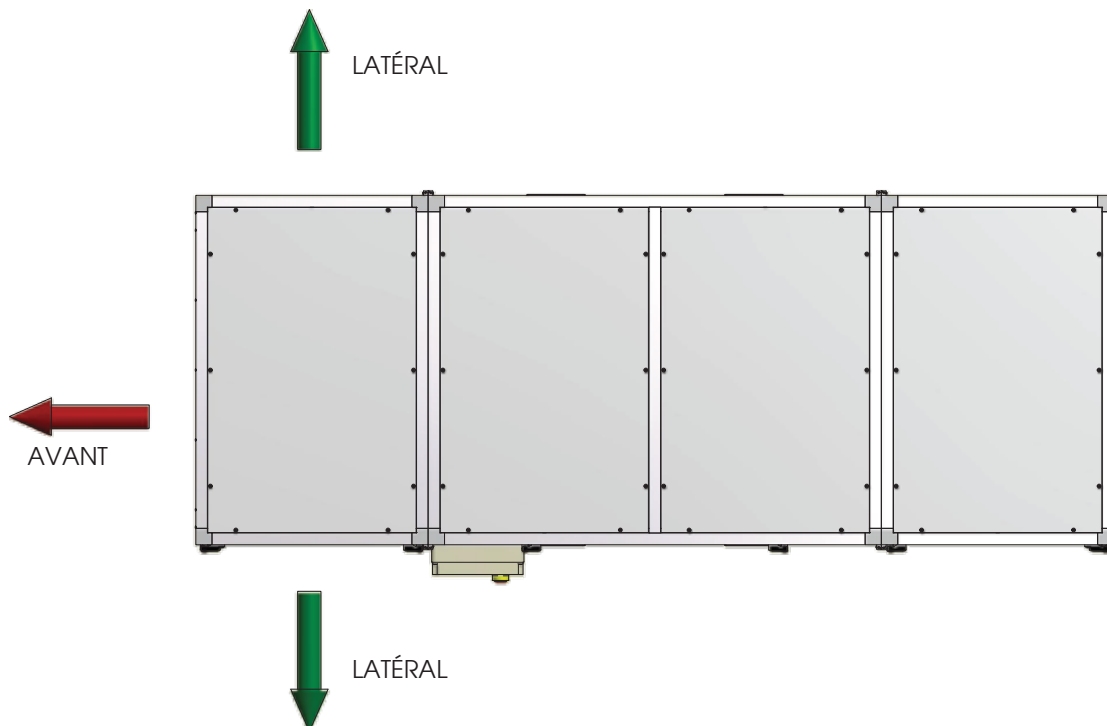

REMARQUE : LATÉRAL uniquement 1, 1+ et 2



GRILLE DE REPRISE

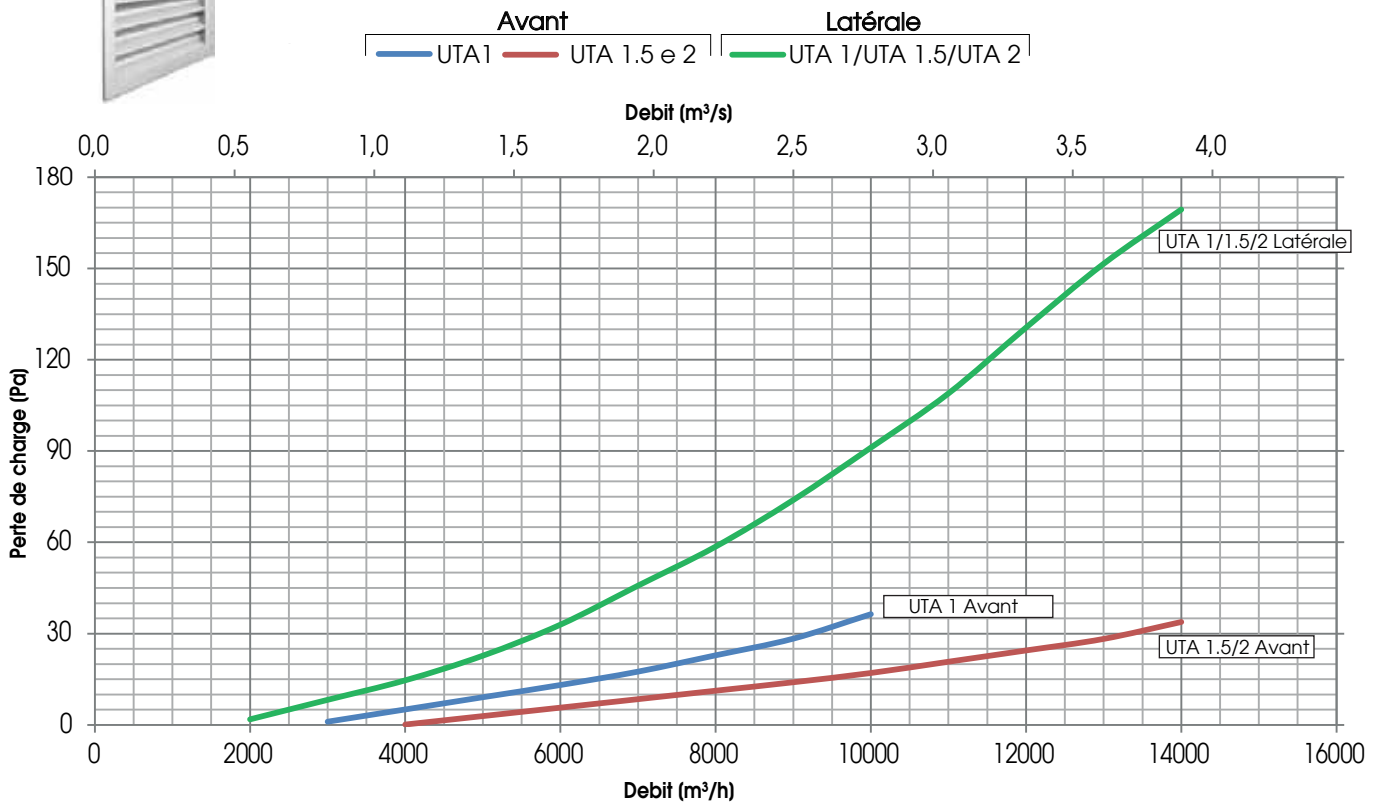

GRILLE ACOUSTIQUE

AMORTISSEMENT (dB)						
125 Hz	250 Hz	500 Hz	1000 Hz	2000 Hz	4000 Hz	8000 Hz
6	8	10	14	18	16	15

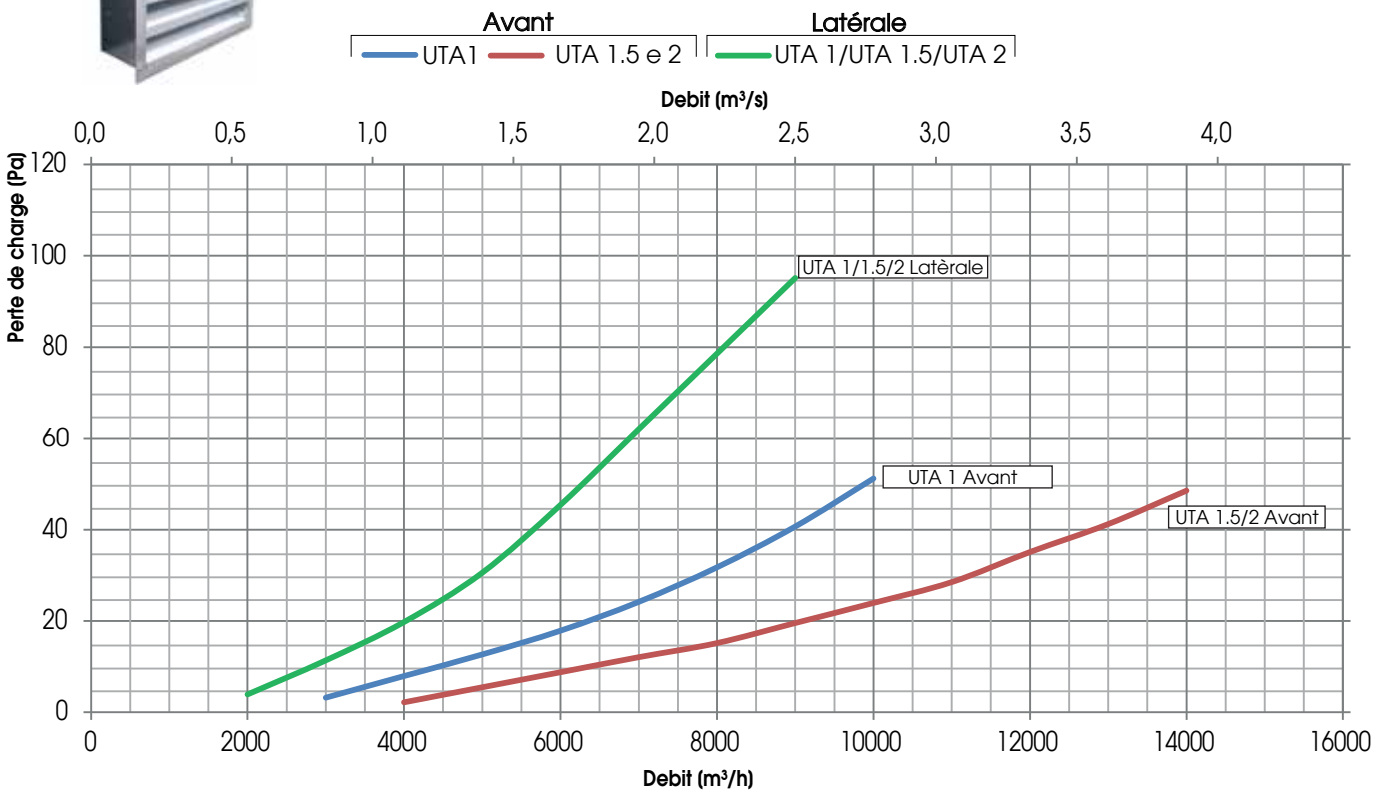



GRILLE DE REPRISE AVEC AILETTES RÉGLABLES

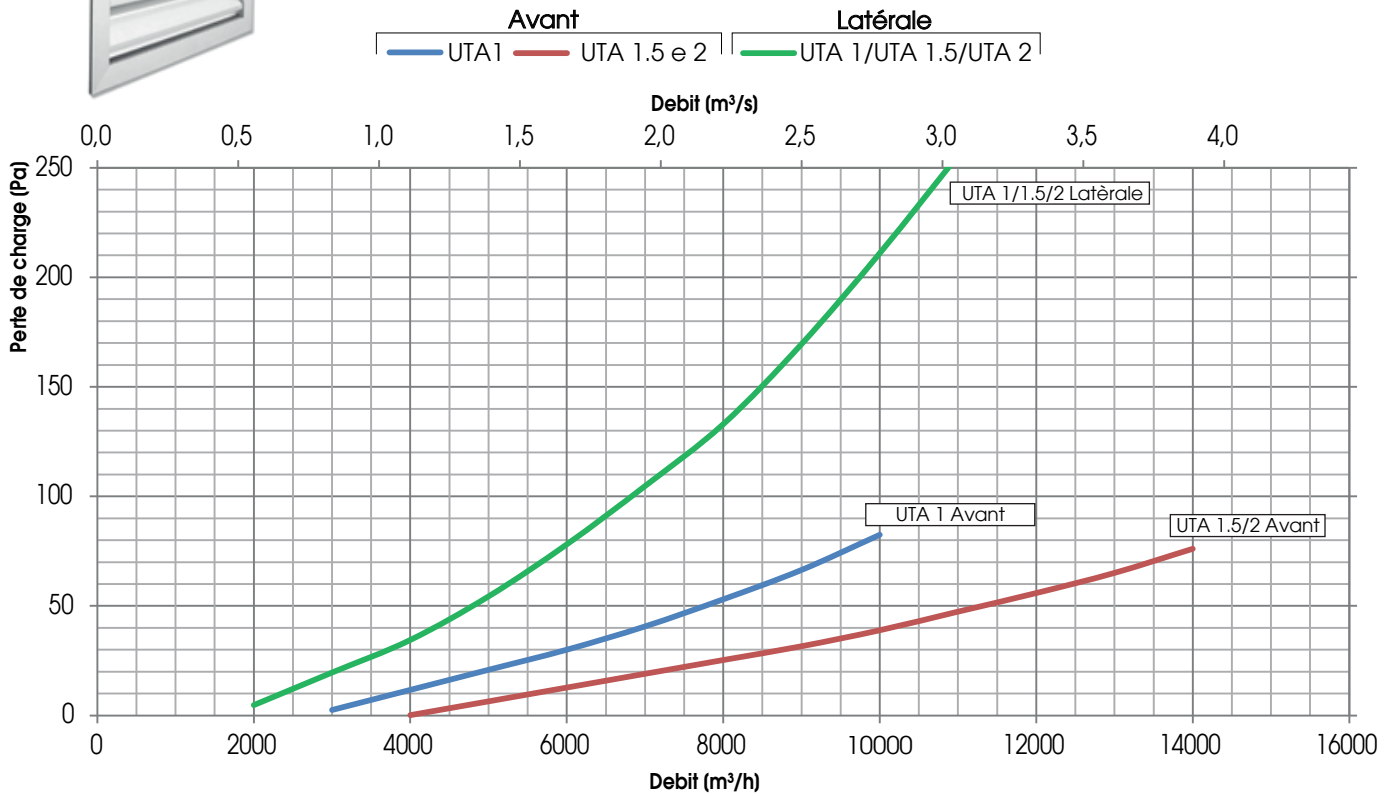

Pour plus d'informations, contacter le bureau technique tecnico@utek.it



SERRANDA DI SOVRAPRESSIONE

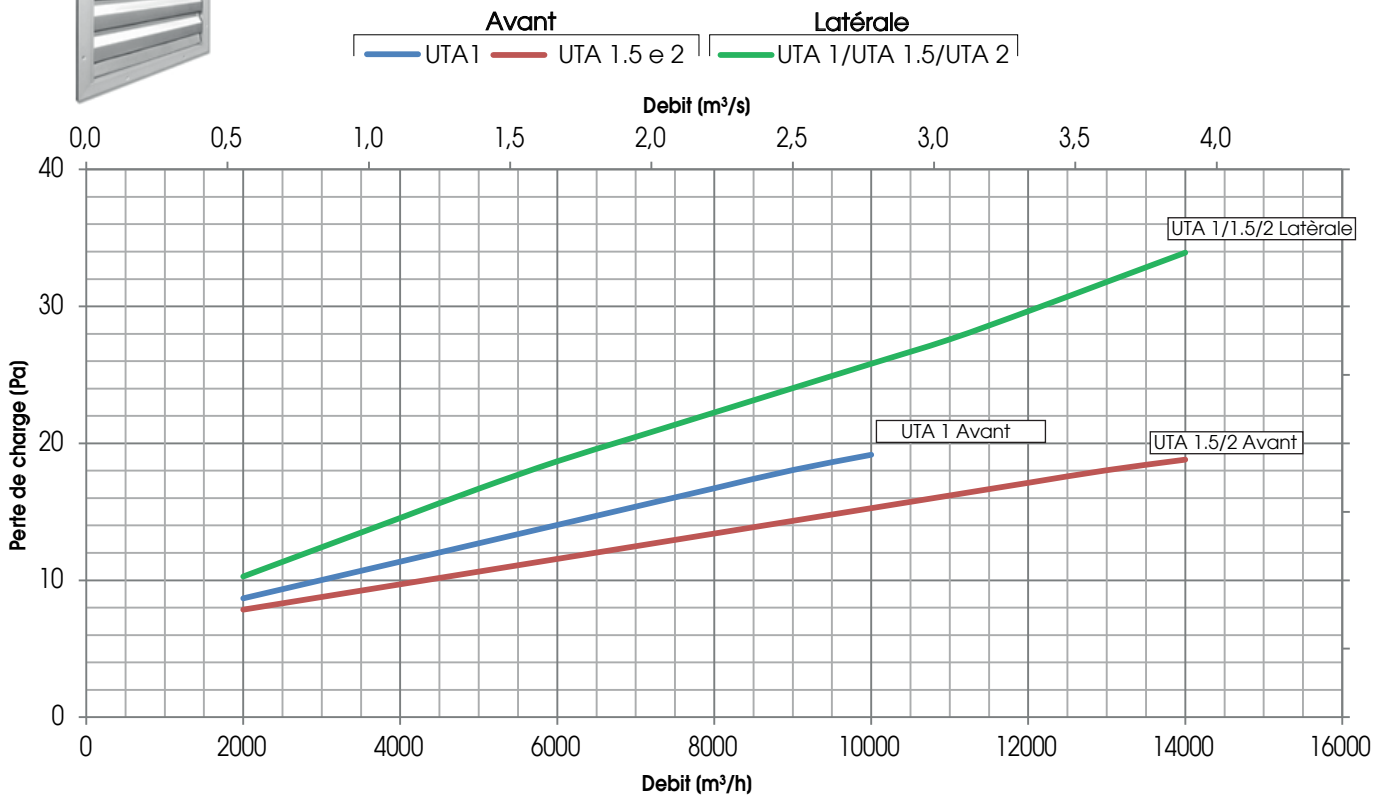

A	Manufacturer's name	C.L.A. S.r.l.													
B	Manufacturer's model identifier														
C	Declared typology	UTA 1 BP CAV			UTA 1+ BP CAV			UTA 2 BP CAV			UTA 3 BP CAV			UTA 4 BP CAV	
D	Type of drive installed	UVNR / UVB			UVNR / UVB			UVNR / UVB			UVNR / UVB			UVNR / UVB	
E	Type of HRS	Multi speed other			Multi speed other			Multi speed other			Multi speed other			Multi speed other	
F	Thermal efficiency of heat recovery (%)	82,8			82,4			82,7			83,0			82,6	
G	Nominal NRVU flow rate (m ³ /s)	2,22			3,13			3,38			4,3			5,9	
H	Effective electric power input (kW)	5,15			6,69			10,36			12,0			16,4	
I	SFPint (W/(m ³ /s))	1040			1032			1085			1044			1077	
J	Face velocity at design flow rate (m/s)	2,14			2,00			2,16			2,07			2,21	
K	Nominal external pressure (Pa)	200			200			500			550			500	
L	Internal pressure drop of ventilation components (Pa)	694			670			704			748			771	
M	Optional: internal pressure drop of non-ventilation components	-													
N	Static efficiency of fans used in accordance with Regulation (EU) No 327/2011 (%)	62,8			65,8			68,5			69,0			68,7	
O	Declared maximum external leakage rate of the casing of ventilation units (%)	1,9			2,2			2,0			2,3			2,1	
O	Declared maximum internal leakage rate of bidirectional ventilation units or carry over (for regenerative heat exchangers only) (%)	3,4			3,4			3,1			3,5			3,4	
P	Energy performance, preferably energy classification, of the filters (declared information about the calculated annual energy consumption)	ePM1 70% (F7)/ ePM10 50% (M5)			ePM1 70% (F7)/ ePM10 50% (M5)			ePM1 70% (F7)/ ePM10 50% (M5)			ePM1 70% (F7)/ ePM10 50% (M5)			ePM1 70% (F7)/ ePM10 50% (M5)	
Q	Position and description of visual filter warning for RVUs intended for use with filters, including text pointing out the importance of regular filter changes for performance and energy efficiency of the unit	Filter warning is signaled on the display of the control system: the flashing writing "DirtyFilters" will appear. "To preserve the energy efficiency of the NRVU, it's recommended to replace the filters when signaled." Positioned near the filters inspection													
R	Casing sound power level (LWA) (dB)	79			78			85			77			85	
S	Internet address for pre-/dis-assembly instructions	www.utek-air.it													

Cher Client

Merci pour l'attention prêtée au produit UTEK, conçu et réalisé pour garantir des valeurs réelles à l'Utilisateur : Qualité, Sécurité et Economie sur les consommations.



Made in Italy

**AZIENDA CON SISTEMA
DI GESTIONE QUALITÀ
CERTIFICATO DA DNV GL**
ISO 9001

**AZIENDA CON
SISTEMA DI GESTIONE
AMBIENTALE CERTIFICATO
DA DNV**
ISO 14001



le Concessionnaire

UTA_2020_2_FR



GRUPE DE VENTILATION AVEC RÉCUPÉRATION DE CHALEUR POUR TERTIAIRE ET INDUSTRIE