

## TIVAN: Nuovo sistema di distribuzione: Plenum in ABS



Plenum di distribuzione in ambiente in ABS per griglie rettangolari;

Predisposizione per 5 attacchi:

- posizione superiore
- posizione posteriore
- posizione laterale

Dimensioni compatte, adatto ad inserimento in intercapedini da 85 mm

Flangiatura per un facile fissaggio posteriore che all'evenienza può essere rimossa per permettere un'installazione frontale.

Il kit viene fornito con:

- N 1 attacco rapido per tubo  $\varnothing$  75/63 mm o versione N 1 attacco rapido per tubo  $\varnothing$  90/76 mm
- N 1 regolatore di flusso con anelli
- N 4 tappi di chiusura
- N 1 tappo di protezione frontale (in cartone per facilità di smaltimento in cantiere)

Bocchetta di mandata/ripresa con forellinatura di dimensioni progressive per una migliore diffusione in ambiente.

Possibilità di personalizzazione della foratura della bocchetta.

L'abbinamento della bocchetta al plenum avviene tramite viti aventi una possibile regolazione di 20 mm sulla profondità.

Colori standard:

- bianco opaco
- nero opaco

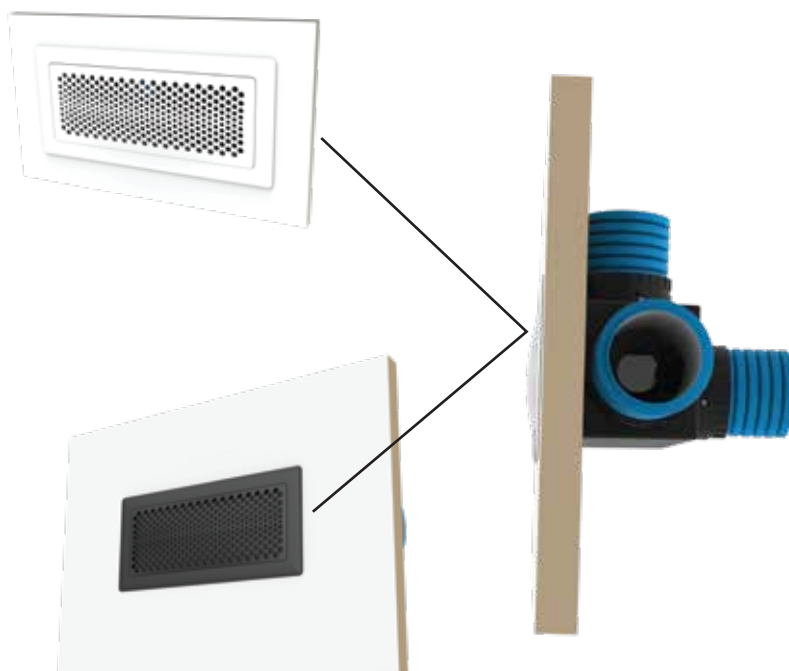

# TIVAN: Nuovo sistema di distribuzione: Plenum In ABS

## Grafici Plenum terminale

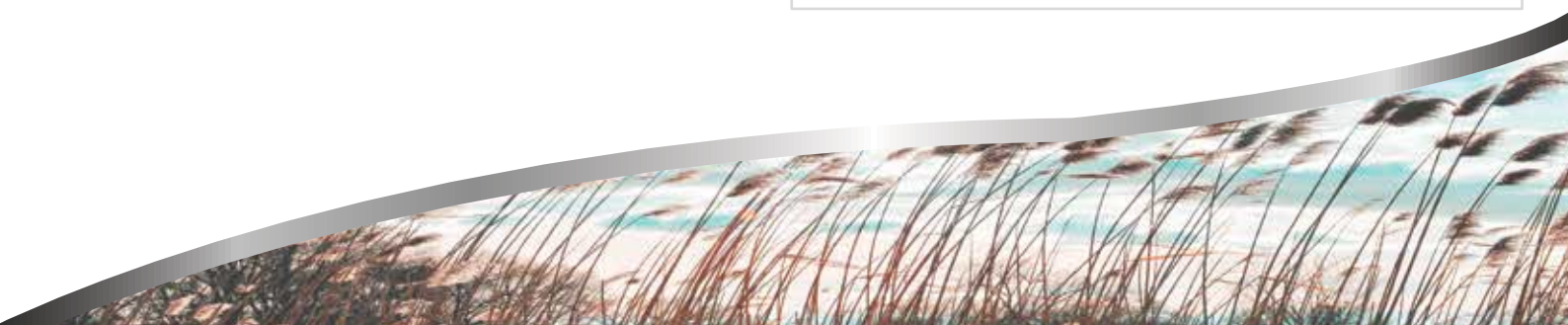
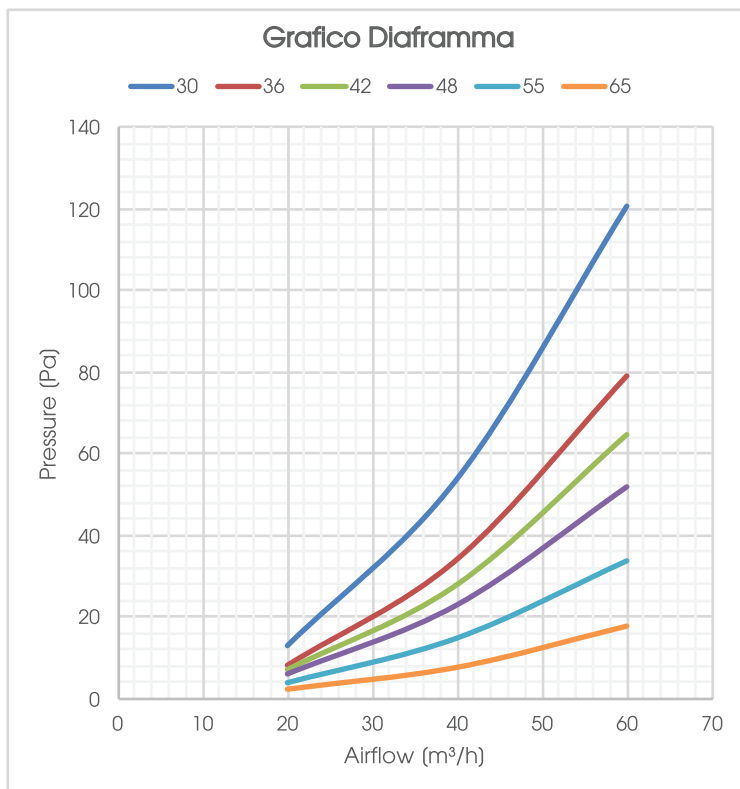
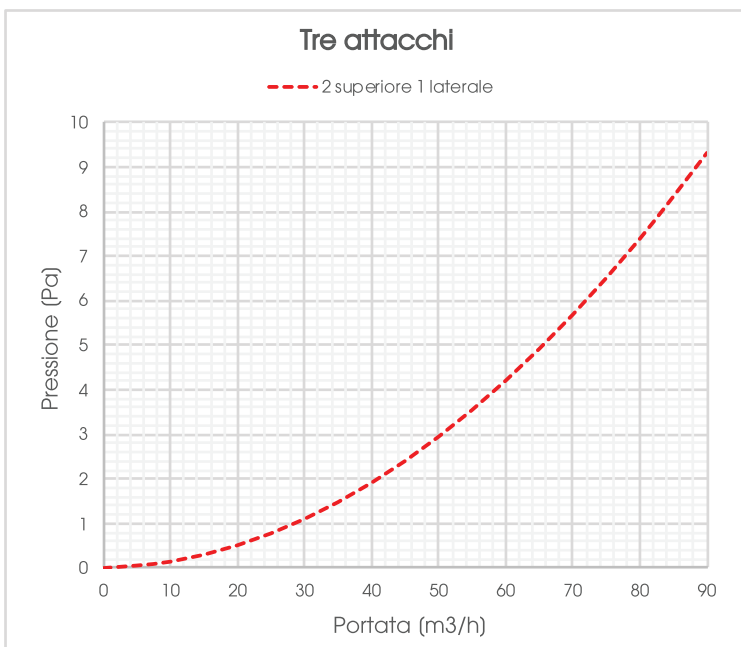
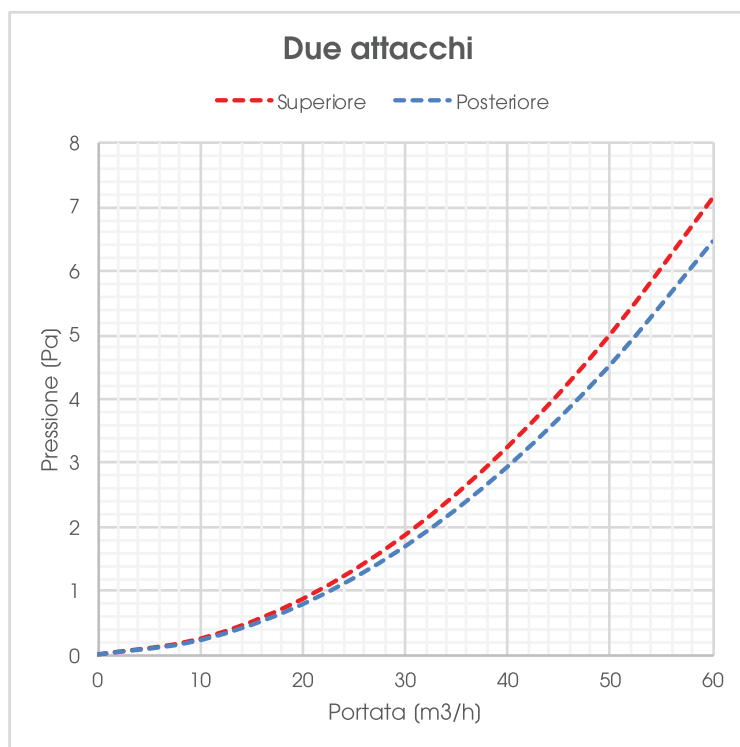
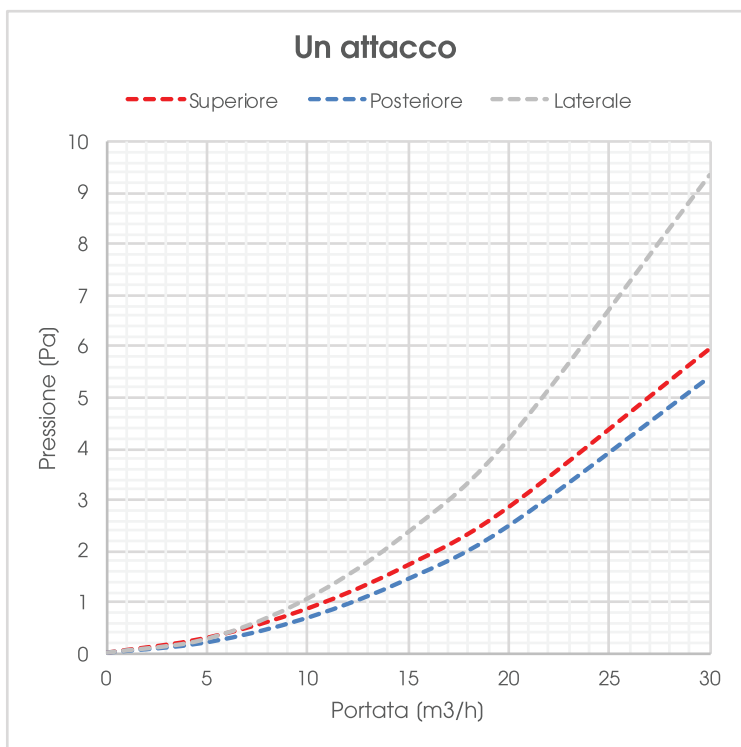

# TIVAN: Nuovo sistema di distribuzione: Plenum PPE



Plenum di distribuzione in PPE con predisposizione per N 6 attacchi rapidi per tubo  $\varnothing$  75/63 mm.

Possibilità di connettere in serie più plenum

Il kit viene fornito con:

- N 6 tappi con predisposizione attacchi rapidi per tubo  $\varnothing$  75/63 mm e 90/76 mm (**CADCONACC073** oppure **CADCONACC077**)
- N 2 fascette ferma tubo
- N 1 attacco multiplo  $\varnothing$  160/125 mm
- N 1 attacco  $\varnothing$  160 cieco da poter aprire con cutter in

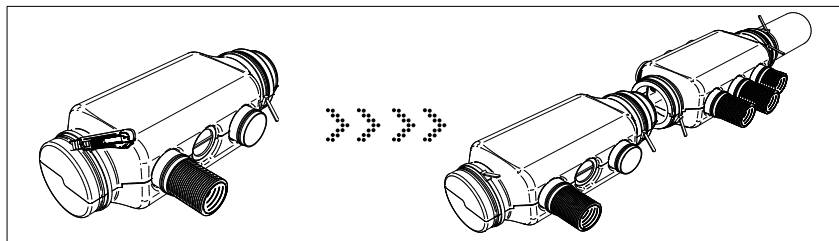
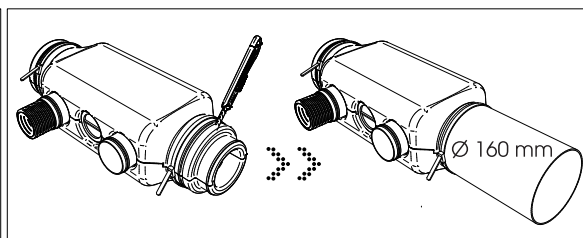
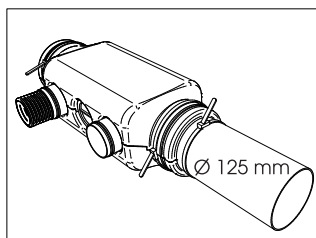
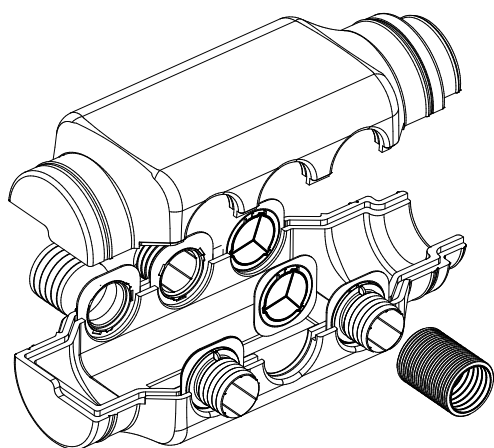



## TIVAN: Listino Prezzi

CODICE	DESCRIZIONE	MOQ	LISTINO PEZZO SINGOLO
CADTERDIF048*	Griglia rettangolare in plastica forellinata - bianca	10	30,00 €
		200	19,00 €
CADTERDIF050*	Griglia rettangolare in plastica forellinata - nera	1	38,00 €
		10	30,00 €
CADTERDIF049	Filtro per griglia rettangolare	10	8,60 €
		50	6,88 €
CADPLENUM028	Plenum in plastica + 4 tappi e un attacco circonferenza Ø 75 mm + coperchio protezione in cartone	10	34,72 €
		200	26,04 €
CADPLENUM029	Plenum in plastica + 4 tappi e un attacco circonferenza Ø 90 mm + coperchio protezione in cartone	10	36,22 €
		200	27,54 €
CADCONACC073	Attacco rapido in plastica Ø 75 mm	10	3,00 €
		50	2,40 €
CADCONACC077	Attacco rapido in plastica Ø 90 mm	10	4,50 €
		50	3,85 €
CADCONACC074	Regolatore flusso con anelli in plastica	10	1,80 €
CADPLENUM027	Plenum ppe distribuzione Ø 160/125 mm	1	99,60 €
		60	83,00 €

**SU RICHIESTA:** la cornice delle bocchette può essere personalizzata con vostro logo; minimo pezzi 500

